



THE **FRENCH TOUCH**

KUNDENERLEBNIS: EIN PARADIES FÜR DIE SINNE

In der Welt der Hotellerie machen Accessoires von JVD jedes Zimmer einzigartig und den Hotelaufenthalt zu einem Erlebnis.

Die Entwicklung von Innovationen ist unser tägliches Brot. Unsere Produkte vereinen Design, Technologie, Sicherheit und Ergonomie.

Die Hotelausstattung von JVD genießt weltweiten Ruf.



Entdecken Sie:
**THE HOTEL
EXPERIENCE**



DER LUXUS VON STILLE

Unsere Minibars sind 100 % geräuscharm und bieten damit höchsten Komfort. Leistungsstark, aber diskret – der Gast wird dies zu schätzen wissen.



LICHT INS BADEZIMMER BRINGEN

Es ist nicht einfach, sich in einem Badezimmer ohne Tageslicht zurechtzumachen. Unsere Spiegelkollektion wurde entworfen, um dem Hotelgast das Leben zu vereinfachen.





DEN UNTERSCHIED SPÜREN

Das Duftmarketing ist mittlerweile den Kinderschuhen entwachsen und es wird allgemein anerkannt, dass der Duft eines Ortes eine bedeutende Rolle spielt. Der Hotelgast erfährt sei es ein einmaliges Erlebnis – in der Empfangshalle des Hotels, in den Publikumsbereichen, oder in seinem Zimmer z.B. mit Sensorwake für ein sanftes Aufwachen.



BETÖRENDE EINFACHHEIT

Unsere leicht zu verwendenden Haartrockner erleichtern dem Hotelgast den Alltag. Die robusten Geräte liegen sanft in der Hand und überzeugen sowohl mit ihrer Spitzentechnologie als auch ihrem Design.



FÜR JEDEN GESCHMACK

Nach der Ankunft in Ruhe eine Tasse Kaffee oder Tee genießen: unsere Wasserkocher, Tablettts und Espressomaschinen sorgen für das perfekte Wohlgefühl des Hotelgastes von Anfang an.



Mit JVD kommt keine Langeweile auf! Wir sind stolz darauf, Ihnen unseren neuen Katalog mit den Kollektionen 2020/2021 und zahlreichen Neuheiten zu präsentieren. Kreativloses Nachahmen und Kopieren kommt für uns nicht in Frage! Unsere Mitarbeiter in Nantes, Singapur, Alicante und Mexiko arbeiten unermüdlich daran, Ihnen und Ihren Kunden stets noch mehr Wohlbefinden zu verschaffen.

Der Komfort der Benutzer ist unsere Priorität. Unsere Produkte verkörpern den French Touch, die französische Gastfreundschaft. Unsere Hotelkollektion stellt die fünf Sinne in den Mittelpunkt des Kundenerlebnisses, damit der Hotelaufenthalt zu einem Erlebnis der Sinne wird, das Wohlbefinden schafft. Dieses Versprechen sanfter Poesie finden Sie beim Durchblättern dieses Katalogs in den abgebildeten Produkten wieder. Hell, geräuscharm, ergonomisch ... wir innovieren, um Ihre Sinne zu betören.

Bei JVD steht die Innovation auch im Dienste der nachhaltigen Entwicklung. Jedes Produkt dieses Katalogs wurde mit Blick auf dauerhafte Nutzbarkeit und Wiederverwertung entworfen. All unsere Herstellungsverfahren sind durchdacht, um unnötige Belastungen unserer Umwelt zu vermeiden. JVD ist mehr denn je ein engagiertes Unternehmen.

Wir haben unser Team durch neue Persönlichkeiten und Fähigkeiten verstärkt, um unseren Weg fortzusetzen und Sie zufriedenzustellen. Die Produkte von JVD sind für Sie gemacht und mit Ihrer Hilfe entwickeln wir sie weiter. Wir haben stets ein offenes Ohr für Ihre Wünsche und Bedürfnisse. Wir hoffen, Sie mit unserer Kollektion 2020/2021 zu überraschen.

Vielen Dank für Ihr Vertrauen.

Thierry Launois,
Geschäftsführer, JVD

INNOVATION IM DIENSTE IHRES WOHLBEFINDENS

JVD bietet seit mehr als 35 Jahren Accessoires die Hotelzimmer auf der ganzen Welt schmücken. Unsere Produkte verleihen den Hotelzimmern eine persönliche Note und den prägenden letzten Schliff, der ein Garant für das Wohlbefinden Ihrer Gäste ist. Auf die Nuancen kommt es an!

WERTE UND TALENTE



KNOW-HOW

35 Jahre Erfahrung verleihen unserem Team umfangreiche Kompetenz hinsichtlich unserer Konstruktions- und Herstellungsprozesse. In enger Zusammenarbeit werden unsere Produkte in den einzelnen Abteilungen durchdacht, konzipiert, hergestellt und streng getestet. Vom Wareneingang des kleinsten Bauteils bis hin zum Kundendienst garantieren feste Prozessabläufe die Qualität unserer Produkte.

Wir bieten unseren Kunden nicht nur nützliche, umweltgerechte, praktische und ästhetische Produkte, sondern auch den bestmöglichen Service.



**DIE GRUPPE JVD
IST WELTWEIT
TÄTIG MIT
NIEDERLASSUNGEN
IN EUROPA, ASIEN
UND AMERIKA**

JVD Americas

JVD France

JVD España

JVD China

JVD Asia



VERANTWORTUNG

Im Zeitalter der weit verbreiteten programmierten Obsoleszenz bietet JVD seinen Kunden nachhaltige Produkte. Unsere Strategie von heute muss die Zukunft von morgen verbessern. Von der Entwicklung über Produktion, Transport, Anwendung, Kundendienst und Recycling wird jeder Schritt im Lebenszyklus unserer Accessoires bei JVD bis ins kleinste Detail durchdacht, um die Ressourcen zu schonen. Jeder einzelne Mitarbeiter unseres Teams fühlt sich der Zukunft verpflichtet.



INNOVATION

Unsere Innovationskraft beruht auf 35-jähriger Erfahrung unseres Forschungs- und Entwicklungsteams und unserer Partnerschaften. Zum Wohle der Nutzer unserer Produkte wird in unserer firmeneigenen R&D-Abteilung ständig an neuen Lösungen getüftelt. Im Laufe der Jahre sind exzellente Kooperationen mit französischen Großunternehmen sowie Start-ups entstanden, um unsere Produkte in den Geschäftsfeldern Hygiene und Hotellerie immer effizienter zu gestalten. Hygiaconnect ist das Ergebnis von 3 Jahren firmeninterner Forschung und enger Zusammenarbeit mit zukünftigen Anwendern. Dieses Beispiel verkörpert die starke Innovationskraft von JVD. Mit der Einführung von SmartCleaning erfindet JVD die Hygiene von morgen.



UNSERE GESCHICHTE

1984	1988	1991	1997	1999	2006	2007	2015	2018
Firmengründung	JVD entwickelt seinen ersten Händetrockner und wird Hersteller	JVD entwickelt seinen ersten Haartrockner	JVD eröffnet sein erstes Konstruktionsbüro	Gründung der Niederlassung JVD Asia in Singapur	JVD gründet eine eigene Abteilung für integriertes Design	Gründung der Niederlassung JVD España in Spanien	Gründung von JVD Americas in Mexiko	Einführung von HygiaConnect, der weltweit ersten vernetzten Hygieneplattform

VERANTWORTUNGSVOLLES ENGAGEMENT

Die ökologische Verantwortung ist bereits seit vielen Jahren einer der Grundpfeiler von JVD. Das diesbezügliche Engagement des Unternehmens ist heute stärker denn je zuvor und durchdringt alle Unternehmensbereiche. Die Transmission ist für uns kein leeres Wort. JVD legt Wert darauf, aktiv einen ökologischen Wandel zum Wohle ALLER zu fördern..



SEIT JEHER GRÜN

Auch wenn es Sie vielleicht wundert... Wir freuen uns, wenn unsere Produkte 20 Jahre lang funktionieren und diese nie ersetzt werden müssen. Bei JVD entwickeln wir Qualitätsprodukte, die von Dauer sind.



1

ARBEITEN UND SCHÜTZEN

Unsere Strategie von heute muss die Zukunft von morgen verbessern.

Sämtliche Mitarbeiter von JVD tun Ihr Bestes, stets sämtliche Aspekte zu berücksichtigen und greifbare Änderungen herbeizuführen. Design, Produktion, Transport, Verwendung, Kundendienst und Recycling: Jedes Detail zählt.



2

ÖKODESIGN

Wasserkocher, die auch in kleinerem Format erhältlich sind, um den Wasserverbrauch zu reduzieren; Minibars mit Wärmeabsorptionssystemen ohne Treibhausgase; oder Holztablets mit FSC-Gütezeichen (Holz aus nachhaltig bewirtschafteten Wäldern).

INHALT

3

ROHSTOFFE UND PARTNER

Zur ökologischen Verantwortung gehört auch die Wahl der Rohstoffe und unserer Partner. Wann immer möglich, geben wir solchen Partnern den Vorzug, die sich in der Nähe unseres Produktionsstandorts befinden, um die durch den Transport verursachten Auswirkungen auf die Umwelt zu reduzieren. Wir legen Wert auf fachliches Können und fördern die Innovationskraft unserer Zulieferer, und dies seit vielen Jahren. Da uns unsere Auswirkung auf die Gesellschaft wichtig ist, arbeiten wir mit Organisationen der Sozial- und Solidarwirtschaft zusammen.

4

PRODUKTION

Alle unsere Abfälle werden getrennt und gesammelt, um zu Verarbeitungs- und Recyclingzentren gebracht zu werden. Die Kartons unserer Lieferanten werden für unsere Warensendungen wiederverwendet und das Papier wird zerkleinert und als Füllmaterial im Versand verwertet. Und was geschieht mit dem Rest? Er wird der Wiederverwertung durch Unternehmen unserer Region zugeführt.

5

LOGISTIK

Bei der Entwicklung unserer Verpackungen haben wir zwei Ziele vor Augen: die Wahrung der Integrität der transportierten Ware sowie die Verwendung als Installationshilfe. Dank dieser einfachen, sinnvollen Optimierungen verfügen wir über eine günstigere CO₂-Bilanz.

6

BEKÄMPFUNG DER GEPLANTEN OBSOLESZENZ

Unsere Produkte werden so entworfen, dass sie repariert werden können, und auf ihre Reparaturfähigkeit auch getestet. Die Ersatzteile unserer Geräte sind 10 Jahre lang erhältlich. Es handelt sich um Qualitätsprodukte, die dazu bestimmt sind, über einen langen Zeitraum verwendet zu werden und zu funktionieren.

P.8 > P.17

HAARTROCKNER

P.18 > P.24

SPIEGEL

P.25 > P.30

**BADEZIMMER-
ACCESSOIRES**

P.31 > P.33

MINIBARS

P.34 > P.37

SAFES

P.38 > P.48

**WILLKOMMENS-
TABLETTS**

P.49 > P.59

**ZIMMER-
ACCESSOIRES**

P.60 > P.65

PUBLIKUMSBEREICHE

P.66 > P.67

DIE KOLLEKTIONEN



HAARTROCKNER

DIE RICHTIGE WAHL DES HAARTROCKNERS

EIN UNERLÄSSLICHES ACCESSOIRE

Der Haartrockner gehört in den 4-Sterne-Hotels zu den vorgeschriebenen Ausstattungen, wird jedoch auch in allen anderen Hotelkategorien zu einem unverzichtbaren Accessoire. Gemäß einer Studie des Modernisierungsausschusses französischer Hotels (CMHF) sprechen sich 2/3 der befragten Gäste für einen Haartrockner aus. Es handelt sich um das Accessoire des Badezimmers, dessen Abwesenheit die Hotelgäste am meisten bedauern. Der CMHF präzisiert: „Die Gäste, insbesondere die weiblichen, befürworten stark einen Haartrockner im Hotelzimmer. So können sie ihren eigenen Haartrockner zu Hause lassen, der sie auf einer Reise nur zusätzlich behindern würde.“

VON MEHR ALS 2/3 DER BEFRAGTEN HOTELGÄSTE BEFÜRWORDET

EINE FRAGE DER LEISTUNG?

Entgegen einer weit verbreiteten Meinung ist bei der Wahl des Haartrockners nicht nur die Leistung von Bedeutung. Auch wenn die Leistung ein wichtiges Kriterium ist, bieten manche Geräte trotz einer geringen Leistung aufgrund ihres Designs eine bessere Trocknungsqualität und sind somit energiesparender. Außerdem ist eine sehr heiße, leistungsstarke Trocknung nicht für alle Haartypen geeignet. Deshalb ist es wichtig, den Gästen Lösungen anzubieten, bei denen sie die Geschwindigkeit und Temperatur des Haartrockners regeln können.

LÖSUNGEN ZUR REGELUNG DER GESCHWINDIGKEIT UND TEMPERATUR DES HAARTROCKNERS

HOTELSPEZIFISCHE ANFORDERUNGEN

Haartrockner für Hotels müssen andere Anforderungen erfüllen als Haartrockner für Haushalte. Zum einen gelten strenge Normen, zum anderen wird der Haartrockner mitunter für unerwünschte Zwecke verwendet (Trocknung von Kleidung und Schuhen, Diebstahl etc.). Deshalb spielt die Sicherheit des Haartrockners bereits beim Entwurf eine große Rolle (z. B. Patentierter Griff LighTouch, Timer, Diebstahlschutz etc.). Außerdem sollte sich der Haartrockner stilvoll in die Badezimmer-Umgebung einfügen. Eine eigene Halterung ermöglicht Ihnen, Ihren internationalen Gästen auch passende Rasiersteckdosen anzubieten.



VERMEIDUNG MISSBRÄUHLICHER NUTZUNG

IONISATOR-IONENSYSTEME

Manche Haartrockner sind mit einem Ionensystem ausgestattet. Die vom Haartrockner erzeugten Ionen neutralisieren die statische Elektrizität, die beim Trocknen der Haare auftritt. Außerdem beschleunigt das System bei Verwendung einer niedrigen Temperatur die Trocknungszeit ganz beträchtlich.

DIE ERZEUGTEN IONEN NEUTRALISIEREN DIE STATISCHE ELKETRIZITÄT

ZONE 2? ZONE 3?

Um Ihre Gäste vor der Gefahr von elektrischen Schlägen zu schützen, legt die französische Norm NFC15100 fest, wie weit die Elektrogeräte von der wichtigsten Wasserstelle (Badewanne oder Dusche) entfernt sein müssen. Nur Schlauchhaartrockner dürfen in der Nähe angebracht werden (Zone 2). Alle anderen Geräte müssen idealerweise in der Zone 3 installiert werden.

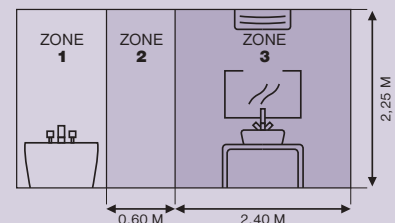

DIE SERIEN HAARTROCKNER

Mit ihrem modernen Design, ihrer innovativen Technologie, ihrer klassischen Form oder als Schlauchvariante passen sich die Haartrockner unseres umfangreichen Sortiments an alle Umgebungen und jedes Badezimmer an.

SERIE LIGHTOUCH

Mit ihrem modernen, **einzigartigen Design**, ihren dynamischen Formen und ihrer großen Auswahl an Farben und Leistungsstufen sind die Produkte der Serie LighTouch ein Must im Hotelgewerbe.

- **Patentierter Griff LighTouch®**
- **Ionensystem**
- **Große Auswahl an Farben**
- **Großes Sortiment von passenden Wandhalterungen**
- **6 Schaltstufen**

- **6 Schaltstufen**
- **Ionensystem**
- **Kompakt**
- **Integrierte Wandhalterung**

SERIE ON/OFF

Mit ihrem Schalter zum Ein- und Ausschalten und ihrem eher klassischen Design gibt es keine Überraschungen. Mit den Haartrocknern dieser Serie fühlen sich Ihre Gäste wie zu Hause.



DER GRIFF LIGHTOUCH

Im Griff LighTouch steckt technologische Innovation pur. Sie brauchen den Haartrockner nur in die Hand zu nehmen, um ihn einzuschalten. Entdecken Sie die Haartrockner unserer Serie LighTouch, die Robustheit und Geschmeidigkeit zugleich vermitteln.

**SERIE
LIGHTOUCH:**
ALTEO, BRITTONY,
CLIPPER UND
EDEN.



SCHLAUCH- SERIE

Diese Serie, die in Umgebungen mit hohen Anforderungen an die elektrische Sicherheit unerlässlich ist, vereint ein zeitloses Design mit einer kompakten Größe, um in jedem Badezimmer Platz zu finden.

- **Sicherheit**
- **Komfort**

SERIE LIGHTOUCH® HAARTROCKNER



SERIE LIGHTOUCH

Die Serie LighTouch wurde speziell für die Bedürfnisse von Hotelgästen entworfen. Ihr patentierter Griff hat bereits tausende Hotelbesitzer auf der ganzen Welt überzeugt. Die vielen verschiedenen Leistungsstufen, Farben und Halterungen ermöglichen es, die Lösung zu finden, die sich jeweils am besten in die Umgebung einfügt.



ALTEO MIT STECKER



PRODUKTVORTEILE

- Leistung 1875 W*
- Patentierter Griff LighTouch®
Funktioniert, sobald das Gerät in die Hand genommen wird
- Mit Ionensystem

EIGENSCHAFTEN

- Stromversorgung: 230 V - 50/60 Hz
- 6 Schaltstufen
- Luftleistung: 70 und 115 m³/h
- 3 Temperaturen (davon 1 kalt)
- Abnehmbarer Filter hinten
- IP21
- Alteo mit Stecker: Zone 2¹
- Alteo mit Halterung: Zone 3
- Klasse II
- 2 Jahre Garantie

Abmessungen:

- Alteo mit Stecker:
H.205 x B.245 x T.84 mm
- Alteo mit Halterung:
H.258 x B.227 x T.100 mm
- Spiralkabel (kompakt/gedehnt):
700/2050 mm



ART. 8 22 1139
Alteo verchromt 1875 W
+ Stecker

ART. 8 22 711
Alteo metallgrau 1800 W
+ Stecker

ART. 8 22 1044
Alteo schwarz 1875 W
+ Stecker

(Limitierte Serie)

ART. 8 22 1140
Alteo mattschwarz 1875 W
+ Stecker

ART. 8 22 1043
Alteo weiß 1875 W
+ Stecker

ALTEO HALTERUNG



○ Weiß ● Schwarz

Alteo 1875 W + Basishalterung

ART. 8 22 1175 ART. 8 22 1178

Alteo 1875 W + Halterung mit Rasiersteckdose mit Einzelspannung

ART. 8 22 1176 ART. 8 22 1179

Alteo 1875 W + Halterung mit Rasiersteckdose mit Doppelspannung

ART. 8 22 1177 ART. 8 22 1180

¹ Montage in Zone 2, wenn Kabel nicht an einer Halterung fixiert ist.
* Außer Alteo metallgrau: 1800 W

SERIE LIGHTOUCH® HAARTROCKNER

BRITTONY MIT STECKER



ART. 8 22 1142
Brittony verchromt 1600 W
+ Stecker



ART. 8 22 1047
Brittony schwarz 1600 W
+ Stecker



ART. 8 22 1046
Brittony weiß 1600 W
+ Stecker

BRITTONY HALTERUNG



Brittony 1600 W
+ Basishalterung

○ Weiß

● Schwarz

ART. 8 22 1181

ART. 8 22 1183



Brittony 1600 W
+ Basishalterung mit Ein/Aus-Schalter

ART. 8 22 1182

ART. 8 22 1184



Brittony 1600 W
+ Basisfronhalterung

○ Weiß

● Schwarz

ART. 8 22 1185

ART. 8 22 1188



Brittony 1600 W
+ Fronhalterung mit Rasiersteckdose mit
Einzelspannung

ART. 8 22 1186

ART. 8 22 1189



Brittony 1600 W
+ Fronhalterung mit Rasiersteckdose mit
Doppelspannung

ART. 8 22 1187

ART. 8 22 1190

PRODUKTVORTEILE

- Leistung 1600 W
- Patentierter Griff LighTouch®
Funktioniert, sobald das Gerät in
die Hand genommen wird
- Mit Ionensystem

EIGENSCHAFTEN

- Stromversorgung: 230 V - 50/60 Hz
- 6 Schaltstufen:
- Luftleistung: 70 und 95 m³/h
- 3 Temperaturen (davon 1 kalt)
- Abnehmbarer Filter hinten
- IP21
- Brittony mit Stecker: Zone 2¹
- Brittony mit Halterung: Zone 3
- Klasse II
- 2 Jahre Garantie

Abmessungen:

- Brittony mit Stecker:
H.196 x B.210 x T.75 mm
- Brittony mit Halterung:
H.240 x B.110 x T.139 mm
- Brittony mit Fronhalterung:
H.220 x B.182 x T.86 mm
- Spiralkabel (kompakt/gedehnt):
700/2050 mm

¹ Montage in Zone 2, wenn Kabel nicht an einer Halterung fixiert ist.

SERIE LIGHTOUCH® HAARTROCKNER



CLIPPER II MIT STECKER



ART. 8 22 1193
Clipper II verchromt
1400 W + Stecker



ART. 8 22 1192
Clipper II schwarz
1400 W + Stecker



ART. 8 22 1191
Clipper II weiß
1400 W + Stecker

CLIPPER II HALTERUNG



Clipper II 1400 W + Basishalterung

○ Weiß ● Schwarz

ART. 8 22 1195 ART. 8 22 1201

Clipper II 1400 W + Basishalterung mit Ein/Aus-Schalter

ART. 8 22 1196 ART. 8 22 1202

Clipper II 1400 W + Halterung mit Rasiersteckdose mit Einzelspannung

ART. 8 22 1197 ART. 8 22 1203



Clipper II 1400 W + Halterung mit Rasiersteckdose mit Doppelspannung

ART. 8 22 1198 ART. 8 22 1204

Clipper II 1400 W + Halterung mit Rasiersteckdose mit Einzelspannung und Ein/Aus-Schalter

ART. 8 22 1199 ART. 8 22 1205

Clipper II 1400 W + Halterung mit Rasiersteckdose mit Doppelspannung und Ein/Aus-Schalter

ART. 8 22 1200 ART. 8 22 1206

○ Weiß ● Schwarz



Clipper II 1400 W + Basisfronhalterung

ART. 8 22 1207 ART. 8 22 1210

Clipper II 1400 W + Fronhalterung mit Rasiersteckdose mit Einzelspannung

ART. 8 22 1208 ART. 8 22 1211

Clipper II 1400 W + Fronhalterung mit Rasiersteckdose mit Doppelspannung

ART. 8 22 1209 ART. 8 22 1212

PRODUKTVORTEILE

- Patentierter Griff LighTouch®
- Funktioniert, sobald das Gerät in die Hand genommen wird
- Formintegrierte Düse
- Mit Ionensystem

EIGENSCHAFTEN

- Leistung: 1 400 W
- Stromversorgung: 230 V - 50/60 Hz
- 6 Schaltstufen:
- Luftleistung: 70 und 95 m³/h
- 3 Temperaturen (davon 1 kalt)
- Abnehmbarer Filter hinten
- IP21
- Clipper II mit Stecker: Zone 2¹
- Clipper II mit Halterung: Zone 3
- Klasse II
- 2 Jahre Garantie

Abmessungen:

- Clipper II mit Stecker: H.190 x B.186 x T.80 mm
- Clipper II mit Halterung: H.245 x B.205 x T.139 mm
- Clipper II mit Fronhalterung: H.220 x B.182 x T.83 mm
- Spiralkabel (kompakt/gedehnt): 740/2250 mm

EDEN

MADE IN FRANCE



ART. 8 22 1616
Eden weiß + Halterung
1200 W



ART. 8 22 1068
Eden weiß 1200 W
+ Stecker



ART. 8 22 1069
Eden schwarz 1200 W
+ Stecker

PRODUKTVORTEILE

- Patentierter Griff LighTouch®
- Funktioniert, sobald das Gerät in die Hand genommen wird
- Formintegrierte Düse

EIGENSCHAFTEN

- Leistung: 1 200 W
- Stromversorgung: 230 V - 50 Hz
- 3 Schaltstufen, davon 1 kalt
- Luftleistung: 35 und 60 m³/h
- IP21
- Eden mit Stecker: Zone 2¹
- Eden mit Halterung: Zone 3
- Klasse II
- 2 Jahre Garantie

Abmessungen:

- Eden mit Stecker: H.190 x B.150 x T.70 mm
- Eden mit Halterung: H.190 x B.150 x T.100 mm
- Spiralkabel (kompakt/gedehnt): 700/2400 mm

¹ Montage in Zone 2, wenn Kabel nicht an einer Halterung fixiert ist.

SERIE EIN/AUS-SCHALTER HAARTROCKNER

DIE SERIE EIN/AUS- SCHALTER

Mit ihrem Schalter zum Ein- und Ausschalten und ihrem eher klassischen Design gibt es keine Überraschungen. Mit den Haartrocknern dieser Serie fühlen sich Ihre Gäste wie zu Hause.



CALISTO II



ART. 8 22 2107
Calisto mattschwarz
2000 W + Stecker

PRODUKTVORTEILE

- Besonders langlebig (digitaler/bürstenloser Motor)
- Leistung 2000 W
- Mit Ionensystem

EIGENSCHAFTEN

- Stromversorgung: 230 V - 50/60 Hz
- 6 Schaltstufen:
Luftleistung: 55 und 85 m³/h
3 Temperaturen
- Ein Kaltluftschalter
- Abnehmbarer Filter hinten
- IP20
- Klasse II
- Zone 2¹
- 3 Jahre Garantie
- Abm.: B.264 x H.266 x T.90 mm
- Kabellänge, gerade: 2270 mm

IBIZA



ART. 8 22 1367
Ibiza mattschwarz
1875 W + Stecker



ART. 8 22 919
Ibiza schwarz 1875 W + Stecker



ART. 8 22 918
Ibiza weiß 1875 W + Stecker

PRODUKTVORTEILE

- Leistung 1875 W
- 6 Schaltstufen
- Mit Ionensystem

EIGENSCHAFTEN

- Stromversorgung: 230 V - 50/60 Hz
- 6 Schaltstufen:
Luftleistung: 80 und 100 m³/h
3 Temperaturen
- Ein Kaltluftschalter
- AC-Motor
- Gerades Kabel
- IP20
- Zone 2¹
- Klasse II
- 2 Jahre Garantie
- Abm.: H.205 x B.266 x T.90 mm
- Kabellänge, gerade: 2210 mm

1 Montage in Zone 2, wenn Kabel nicht an einer Halterung fixiert ist.

SERIE EIN/AUS-SCHALTER HAARTROCKNER



LINEO



ART. 8 22 1330
Lineo schwarz 1600 W
+ Stecker



ART. 8 22 1329
Lineo weiß 1600 W
+ Stecker

PRODUKTVORTEILE

- Klappbar
- Leistung 1600 W
- 6 Schaltstufen
- Mit Ionensystem

EIGENSCHAFTEN

- Stromversorgung: 230 V - 50/60 Hz
- 6 Schaltstufen:
- Luftleistung: 55 und 75 m³/h
- 3 Temperaturen
- Ein Kaltluftschalter
- Abnehmbarer Filter hinten
- IP20
- Zone 2¹
- Klasse II
- 2 Jahre Garantie

Abmessungen:

- Aufgeklappt: B.240 x H.280 x T.85 mm
- Zusammengeklappt: B.240 x H.130 x T.85 mm
- Spiralkabel (kompakt/gedehnt): 700/3230 mm

PICCOLO HALTERUNG



ART. 8 22 936
Piccolo mit
Halterung,
Doppelspannung

KOMPAKT
BREITE: 145 MM

PRODUKTVORTEILE

- Kompakt
- Leistung 1200 W

EIGENSCHAFTEN

- Stromversorgung: 230 V - 115 V - 50/60 Hz
- 2 Schaltstufen:
- Luftleistung: 45 und 70 m³/h
- IP20
- Piccolo mit Halterung: Zone 3
- Klasse II
- 2 Jahre Garantie

Abmessungen:

- Piccolo mit Halterung: B.145 x H.212 x T.86 mm
- Spiralkabel (kompakt/gedehnt): 390/1430 mm

PAGGIO



ART. 8 22 284
Paggio mit Sockel, weiß

ART. 8 22 248
Paggio mit Sockel,
elfenbeinfarben

KOMPAKT
BREITE: 145 MM

PRODUKTVORTEILE

- Leistung 1250 W
- Position links oder rechts
- Kompakt (Montage in einer Schublade möglich)

EIGENSCHAFTEN

- Stromversorgung: 230 V - 50 Hz
- 2 Schaltstufen:
- Luftleistung: 38 und 76 m³/h
- Klasse II
- IP21
- Zone 3
- 2 Jahre Garantie
- Abm.: B. 120 x H. 180 x T. 90 mm
- Spiralkabel (kompakt/gedehnt): 500/2220 mm

¹ Montage in Zone 2, wenn Kabel nicht an einer Halterung fixiert ist.

HAARTROCKNER

SET HAARTROCKNER + UNIVERSALHALTERUNG



○ Weiß ● Schwarz

Alteo + Universalhalterung 1875 W ART. **8 22 1627** ART. **8 22 1626**

Clipper + Universalhalterung 1400 W ART. **8 22 1629** ART. **8 22 1628**

Ibiza + Universalhalterung 1875 W ART. **8 22 1631** ART. **8 22 1630**

Calisto + Universalhalterung 2000 W ART. **8 22 1632**

PRODUKTVORTEILE

- Vorverdrahtet für eine schnelle Montage
- Um 180° drehbar
- Made in France

EIGENSCHAFTEN

- Farben: schwarz oder weiß
- Material: ABS
- Abm. Halterung alleine: H.45 x B. 100 x T. 185 mm

ALTEO / CLIPPER / IBIZA:
2 Jahre Garantie

CALISTO:
3 Jahre Garantie



DIEBSTAHLSICHERE WANDHALTERUNG, VERCHROMT



● Verchromt

Halterung für Alteo ART. **8 66 950**

Halterung für Brittony ART. **8 66 951**

Halterung für Clipper II ART. **8 66 951**

Halterung für Ibiza ART. **8 66 950**

Halterung für Eden ART. **8 66 1270**

PRODUKTVORTEILE

- 2-in-1: Diebstahlschutz + Halterung. Möglichkeit, das Stromkabel an der verchromten Wandhalterung zu fixieren

EIGENSCHAFTEN

- Farbe: verchromt
- Material: Zink/Kunststoff-Legierung
- 8 66 950/8 66 951:**
- Abm.: L.127 x B.90 x H.55 mm
- 8 66 1270:**
- Abm.: L.105 x B.73 x H.55 mm
- 8 66 950:**
- Innendurchmesser: 75 mm
- 8 66 951:**
- Innendurchmesser: 68 mm
- 8 66 1270:**
- Innendurchmesser: 58 mm

BEUTEL FÜR HAARTROCKNER



● Schwarz

Beutel für Haartrockner ART. **2 50 2370**

PRODUKTVORTEILE

- Für alle Haartrockner von JVD geeignet
- Kordelzug mit zwei Schlaufen für ein Verschließen durch einfaches Ziehen

EIGENSCHAFTEN

- Farbe: schwarz
- Außenseite: veloursartig
- Abm.: H. 330 x B. 270 mm

SCHLAUCHSERIE HAARTROCKNER



DIE SCHLAUCHSERIE

Unerlässlich in Umgebungen mit hohen Anforderungen an die elektrische Sicherheit

(Zone 2). Diese Serie vereint gekonnt ein zeitloses Design mit einer kompakten und findet in jedem Badezimmer Platz.



CARAÏBE

MADE IN FRANCE

NEU



ART. 8 22 1769
Caraïbe mattschwarz mit Sockel

ART. 8 22 1770
Caraïbe mattschwarz mit Sockel + Timer



ART. 8 22 1771
Caraïbe mattschwarz mit Rasiersteckdose mit Einzelspannung

ART. 8 22 1772
Caraïbe mattschwarz mit Rasiersteckdose mit Einzelspannung + Timer

PRODUKTVORTEILE

- Das kompakteste Modell marktweit
- Höchste Schutzklasse am Markt
- Patentierte Düse für einfacheres Frisieren

EIGENSCHAFTEN

- Leistung 1000 W
- Stromversorgung: 230 V - 50 Hz
- Luftleistung: 35 und 80 m³/h
- IP44/IP43 (Ausführung mit Stecker)
- Geeignet für Zonen 2 und 3 (Ausführung mit Stecker)
- Klasse II
- Optional: 15 Minuten-Sicherheits-Timer
- 3 Jahre Garantie

Abmessungen:

- Hauptgerät: B.140 x H.230 x T.150 mm
- Schlauch:
 - Länge 45 cm, ausziehbar auf 135 cm
 - Außendurchmesser 40 mm
 - Innendurchmesser 33 mm



ART. 8 22 278
Caraïbe weiß mit Sockel

ART. 8 22 343
Caraïbe weiß mit Sockel + Timer



ART. 8 22 294
Caraïbe weiß mit Rasiersteckdose mit Einzelspannung

ART. 8 22 344
Caraïbe weiß mit Rasiersteckdose mit Einzelspannung + Timer

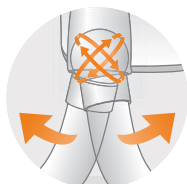

PRAKTISCH
SCHLAUCH IN ALLE RICHTUNGEN DREHBAR

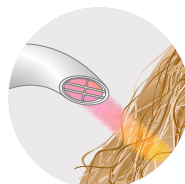

KOMFORT
PATENTIERTE DÜSE FÜR BESSERE TROCKNUNG



SPIEGEL

SPIEGEL

Unsere Spiegel sind das Ergebnis einer gelungenen Mischung von Innovation, Leistung und Design. Sie bieten dem Hotelgast ein ganz einfaches und dennoch einzigartiges Erlebnis.

ENTWICKLUNG UND HERSTELLUNG IN FRANKREICH

Unsere beleuchteten Spiegel werden von unserer Design-Abteilung speziell für den Einsatz in Hotelbadezimmern entworfen und in Nantes (Frankreich) produziert.

OHNE STROMANSCHLUSS

Unsere Spiegel Cosmos, Galaxy und Eclips sind mit einer Lithiumbatterie und einer automatischen Abschaltfunktion nach 3 Minuten ausgestattet, die eine Lebensdauer von 3 bis 5 Jahren gewährleistet. Sie profitieren von einer absoluten elektrischen Sicherheit und können unsere Spiegel überall im Bad anbringen.

BELIEBIG NEIGBAR

Dank ihrer doppelten oder dreifachen Rotationsachse zeigen unsere Spiegel den Hotelgast von seiner schönsten Seite.

PERSPEKTIVE DES DESIGNERS

Spiegel entführen uns in eine andere Dimension. Die Vergrößerungsfunktion von Spiegeln lädt uns in Welten ein, in denen alles erhabener ist. Mein Ansinnen war es, dass uns diese Reise noch weiter trägt und so habe ich mich bei diesem Spiegel von einer fliegenden Untertasse inspirieren lassen. Ich habe einen revolutionären „Motor“ eingebaut, der von einer Batterie betrieben wird und einzigartig am Markt ist. Das Gebilde mit Leuchtkranz – in Anlehnung an die Saturnringe – wird von einer verchromten Basis getragen. Und schließlich habe ich einen beinahe magischen kapazitiven Schalter hinzugefügt.

Jean-Guy de Russé

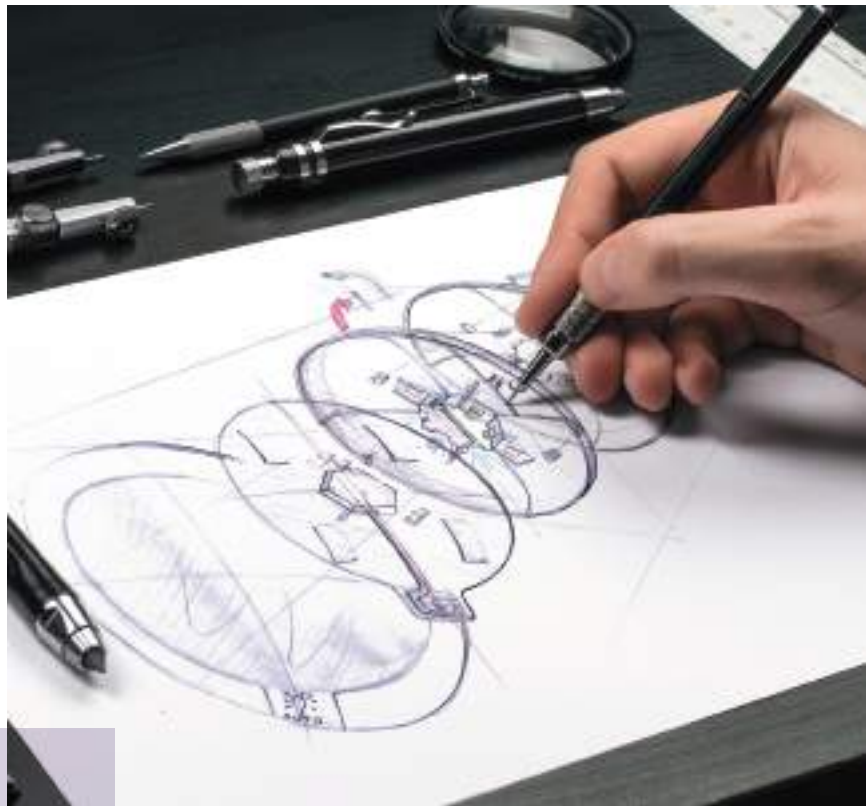

UMWELTVERTRÄGLICH

Unsere beleuchteten Spiegel verfügen über LEDs und zeichnen sich durch eine lange Lebensdauer ohne Leuchtkörperwechsel sowie einen geringen Stromverbrauch aus.

SPIEGEL MIT LICHT

COSMOS MIT BATTERIE

MADE
IN FRANCE 



ART. 8 66 1136

Cosmos mit Licht, schwarz,
verchromter Messingarm, rohrförmig

ART. 8 66 1304

Cosmos mit Licht, verchromt
verchromter Messingarm, rohrförmig

ART. 8 66 1132

Cosmos mit Licht,
schwarz, verchromter
Messingarm, flach



ART. 8 66 1305

Cosmos mit Licht, verchromt
verchromter Messingarm, flach

PRODUKTVORTEILE



LED-Beleuchtung
rund um den
Spiegel



5-fach
vergrößertes
Spiegelbild



Montage ohne
Stromanschluss

EIGENSCHAFTEN

- Betrieb mit Lithium-Standardbatterie (LR20 / 3,6 V), im Lieferumfang enthalten
- Einschaltfunktion durch sensitives System
- Zeitschaltung: 3 Minuten
- Lebensdauer der Batterie: ca. 3 Jahre, abhängig von der Nutzung
- 5-fach vergrößertes Spiegelbild
- In 2 Armausführungen erhältlich:
 - aus verchromtem Messing, rohrförmig: 4 Gelenke
 - aus verchromtem Messing, flach: 3 Gelenke
- 2 Jahre Garantie
- Abm.: (flacher Arm):
B.225 x H.225 x T.100/240 mm
- Abm.: (rohrförmiger Arm):
B.255 x H.290 x T.100/350 mm
- Spiegeldurchmesser: 225 mm

SPIEGEL MIT LICHT

GALAXY MIT BATTERIE

MADE IN FRANCE

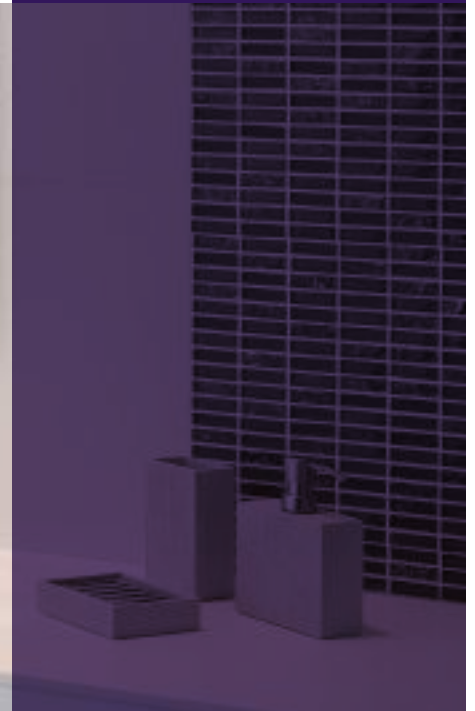

ART. 8 66 768
Galaxy mit Licht, schwarz, verchromter Messingarm, rohrförmig



ART. 8 66 964
Galaxy mit Licht, schwarz, verchromter Messingarm, flach



ART. 8 66 986
Galaxy, stehend

PRODUKTVORTEILE

- Doppelte LED-Beleuchtung
- 3-fach vergrößertes Spiegelbild
- Montage ohne Stromanschluss

EIGENSCHAFTEN

- Betrieb mit Lithium-Standardbatterie (LR20 / 3,6 V), im Lieferumfang enthalten
- Einschaltfunktion durch sensitives System
- Zeitschaltung: 3 Minuten
- Lebensdauer der Batterie: ca. 3 Jahre, abhängig von der Nutzung
- 3-fach vergrößertes Spiegelbild
- In 2 Armausführungen erhältlich:
- aus verchromtem Messing, rohrförmig: 4 Gelenke
- aus verchromtem Messing, flach: 3 Gelenke
- 2 Jahre Garantie
- Abm. (flacher Arm): B.200 x H.220 x T.90/230 mm
- Abm.: (rohrförmiger Arm): B.200 x H.290 x T.65/330 mm
- Spiegelfläche: 200 x 200 mm

SPIEGEL MIT LICHT

ECLIPS MIT BATTERIE

MADE
IN FRANCE 



ART. 8 66 965

Eclips quadratisch, mit Licht, schwarz, verchromter Messingarm, flach



ART. 8 66 610

Eclips quadratisch, mit Licht, schwarz, verchromter Messingarm, rohrförmig



ART. 8 66 966

Eclips quadratisch, einfach, schwarz, verchromter Messingarm, flach

ART. 8 66 609

Eclips quadratisch, einfach, schwarz, verchromter Messingarm, rohrförmig

ART. 8 66 967

Eclips rund, mit Licht, schwarz, verchromter Messingarm, flach

ART. 8 66 655

Eclips rund, mit Licht, schwarz, verchromter Messingarm, rohrförmig



PRODUKTVORTEILE

- LED-Beleuchtung
- 3-fach vergrößertes Spiegelbild
- Montage ohne Stromanschluss

EIGENSCHAFTEN

- Betrieb mit Lithium-Standardbatterie (LR20 / 3,6 V), im Lieferumfang enthalten
- Einschaltfunktion durch sensitives System
- Zeitschaltung: 3 Minuten
- Lebensdauer der Batterie: ca. 5 Jahre, abhängig von der Nutzung
- 3-fach vergrößertes Spiegelbild
- In 2 Ausführungen erhältlich:
 - aus verchromtem Messing, rohrförmig: 4 Gelenke
 - aus verchromtem Messing, flach: 3 Gelenke
- 2 Jahre Garantie

Abmessungen rundes Modell:

- Flacher Arm:
B.180 x H.195 x T.80/230 mm
- Rohrförmiger Arm:
B.180 x H.285 x T.65/330 mm
- Spiegeldurchmesser: 180 mm

Abmessungen quadratisches Modell

- Flacher Arm:
B.180 x H.195 x T.90/230 mm
- Rohrförmiger Arm:
B.180 x H.270 x T.65/330 mm
- Spiegelfläche: 180 x 180 mm

SPIEGEL MIT LICHT

CELESTE MIT NETZANSCHLUSS

NEU



ART. 8 66 1651

Celeste rund, mit Licht
verchromter Messingarm,
rohrförmig



**ZWEI BELEUCHTUNG
WÄHLBAR**
WARMWEISSES ODER
KALTWEISSES LICHT



**PRAKTISCH
SENSORISCHER SCHALTER®
BLUE**

PRODUKTVORTEILE



Zwei verfügbare
Beleuchtungen:
warmweißes und
kaltweißes Licht



3-fach
vergrößertes
Spiegelbild



Kapazitiver Detektor
SmarTech® Blue

EIGENSCHAFTEN

- 220-240 V
- Spiegeldurchmesser: 200 mm
- Wand-Doppelarm
- 3-fach vergrößertes Spiegelbild
- LED-Beleuchtung
- Warmweißes und kaltweißes Licht
- Manuelle und automatische Abschaltung (nach 15 min)
- Messing (rostbeständig)
- Ausführung: verchromt
- Klasse II
- 2 Jahre Garantie
- Abm.: B.460 x H.160 mm
- Spiegeldurchmesser: 235 mm

DOPPELSEITIGE SPIEGEL

FIESTA STEHEND



NEU

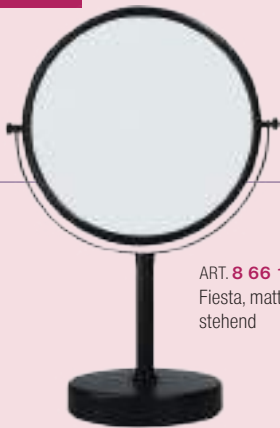

ART. 8 66 1688
Fiesta, mattschwarz,
stehend



ART. 8 66 1514
Fiesta, verchromt,
stehend



ART. 8 66 1515
Fiesta, goldfarben,
stehend

PRODUKTVORTEILE

- Doppelseitiger Spiegel (normales Spiegelbild und 3-fach vergrößertes Spiegelbild)
- 3 Ausführungen erhältlich
- Verchromter Messingarm, rohrförmig

EIGENSCHAFTEN

- Abm.: B.130 x H.365. T.200 mm
- Spiegeldurchmesser: 200 mm

FIESTA ZUR WANDBEFESTIGUNG

NEU

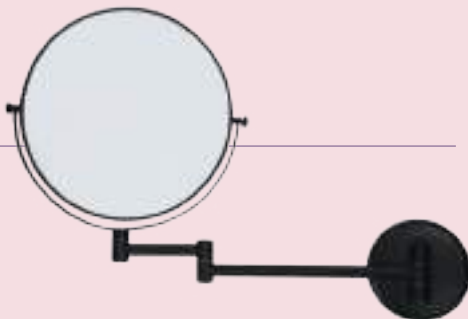

ART. 8 66 1687
Fiesta, mattschwarz



ART. 8 66 1510
Fiesta, verchromt



ART. 8 66 1511
Fiesta, goldfarben

PRODUKTVORTEILE

- Doppelseitiger Spiegel (normales Spiegelbild und 3-fach vergrößertes Spiegelbild)
- 3 Ausführungen erhältlich
- Verchromter Messingarm, rohrförmig

EIGENSCHAFTEN

- Abm. : B.230 x H.300. T.305 mm
- Spiegeldurchmesser: 200 mm



BADEZIMMER- ACCESSOIRES

BADEZIMMER-ACCESSOIRES

ORCHESTRO

DESIGNED
IN FRANCE 

NEU



ART. 8 66 1587
Badezimmer-Tablett
Orchestra, weiß



ART. 8 66 1596
Badezimmer-Tablett
Orchestra, schwarz



ART. 8 66 1588
Zweites Badezimmer-
Tablett Orchestra, weiß



ART. 8 66 1589
Zweites Badezimmer-
Tablett Orchestra, Holz



ART. 8 66 1597
Zweites Badezimmer-
Tablett Orchestra, schwarz

PRODUKTVORTEILE

- Modular
- Einfach zu reinigen
- Wasserbeständig

EIGENSCHAFTEN

- Farben: weiß, schwarz und/oder Holz

Abmessungen:

- Badezimmer-Tablett Orchestra, weiß:
B.321 x T.155 x H.25 mm
- Zweites Badezimmer-Tablett Orchestra
(Ref. 8 66 1588/Ref. 8 66 1589) :
B.150 x T.155 x H.25 mm

TABLETT STYLUS



ART. 8 66 762
Kleines Tablett Stylus

PRODUKTVORTEILE

- Design
- Einfach zu reinigen

EIGENSCHAFTEN

- Material Bambus
- Natürliche und warme Farbe
- 4 Schutzfüße
- Wasserfest
- Abm.: B.275 x T.140 x H.25 mm/ 260 g

TABLETT ZEN LINE



ART. 8 66 887
Kleines Tablett Zen Line II, weiß



ART. 8 66 893
Kleines Tablett Zen
Line II, schwarz

PRODUKTVORTEILE

- Feuerfest
- Fleckenschutz-Imprägnierung

EIGENSCHAFTEN

- 2 Farben zur Wahl: weiß und schwarz
- Abm.: B.295 x T.155 x H.10 mm / 368 g

BADEZIMMER-ACCESSOIRES

ISSISS

MADE IN FRANCE

NEU

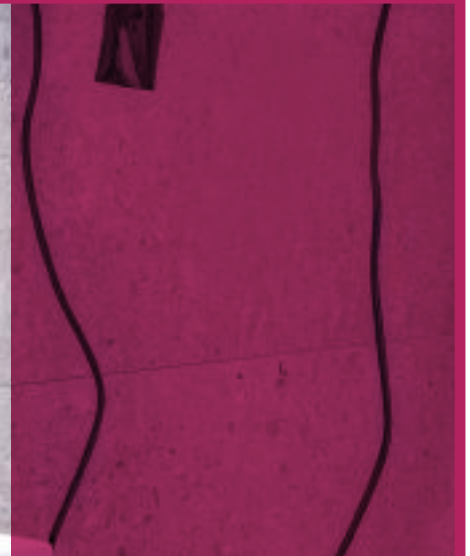

ART. 8 44 1767
Ississ, schwarz



ART. 8 44 1768
Ississ, weiß

PRODUKTVORTEILE

- Umweltfreundlich und sparsam: wiederverwendbarer Behälter
- 3 Beschriftungs-Etiketten im Lieferumfang (Seife, Shampoo, Lotion)
- Diebstahlschutz inbegriffen

EIGENSCHAFTEN

- Behälter mit Verriegelungssystem
- Inhalt: 300 ml
- Material: ABS
- Dosierung: 1 ml pro Pumpvorgang
- Durchsichtiger Behälter
- Mattiertes Beschriftungsfeld
- Entspricht den HACCP-Vorschriften
- 1 Jahr Garantie
- Abm.: B.75 x H.202 x T.58 mm

SANIBOX SPENDER



○ Weiß ● Verchromt ● Mattschwarz

Quadratischer Kosmetiktuchspender Sanibox

ART.8 99 1307

ART. 8 99 1314

ART. 8 99 1312

Rechteckiger Kosmetiktuchspender Sanibox

ART.8 99 1306

ART. 8 99 1313

ART. 8 99 1311



Hygienebeutelspender Sanibox

○ Weiß ● Verchromt

+ ART.8 88 1316

Hygienebeutel für Frauen
(48 Nachfüllpackungen à 25 Beutel)

ART.8 99 1308

ART.8 99 1315

PRODUKTVORTEILE

- Komplette, harmonische Serie
- 3 elegante Ausführungen: weiß, verchromt und mattschwarz

EIGENSCHAFTEN

- Material: ABS
- Wandbefestigung möglich für rechteckige Tuchspender
- Abm.: (quadratischer Kosmetiktuchspender): B.135 x H.130 x T.135 mm
- Abm.: (rechteckiger Kosmetiktuchspender): B.142 x H.60 x T.260 mm
- Abm.: (Hygienebeutelspender): B.98 x H.137 x T.26 mm

BADEZIMMER-ACCESSOIRES

DYNA





INNOVATION
WIRD DURCH EINFACHEN
KNOPFDRUCK AUFGELADEN

ART. 8 66 1527
Personenwaage Dyna

ECO
CONCEPTION

PRODUKTVORTEILE

-  Keine Batterie erforderlich
-  Gewichtsanzeige in Kilogramm oder Pfund
-  Extra flaches Design (nur 25 mm)

EIGENSCHAFTEN

- Keine Batterie erforderlich
- Automatische Abschaltung
- LCD-Display
- Gewichtsanzeige in kg oder Pfund
- Oberfläche aus gehärtetem Glas, 5 mm
- Max. zulässiges Gewicht: 180 kg
- 2 Jahre Garantie
- Abm.: B.300 x H.25 x T.300 mm

ELAN



ART. 8 66 1146
Elan Klassik, silberfarben

PRODUKTVORTEILE

- Extra flaches Design
- Gewichtsanzeige in Kilogramm oder Pfund

EIGENSCHAFTEN

- Wird mit 2 AA-Batterien betrieben (im Lieferumfang enthalten)
- Einschaltfunktion durch sensitives System
- Automatische Abschaltung
- Hintergrundbeleuchtetes LCD-Display
- Max. zulässiges Gewicht: 180 kg
- 2 Jahre Garantie
- Abm.: B.370 x H.18 x T.200 mm

ABFALLBEHÄLTER RUND

NEU



ART. 8 99 1785
Abfallbehälter
mit Pedal, 3 l,
mattschwarz

ART. 8 99 1786
Abfallbehälter
mit Pedal, 5 l,
mattschwarz



ART. 8 99 435
Abfallbehälter
mit Pedal, 3 l,
Edelstahl glänzend

ART. 8 99 436
Abfallbehälter
mit Pedal, 3 l,
Edelstahl glänzend



ART. 8 99 432
Abfallbehälter mit
Pedal, 3 l, weiß

ART. 8 99 433
Abfallbehälter mit
Pedal, 5 l, weiß

PRODUKTVORTEILE

- Behälter innen aus Kunststoff
- Brandschutzausführung
- Glattes Material, sehr einfache Pflege

EIGENSCHAFTEN

- Material: außen Metall
- Behälter innen aus Kunststoff
- Gummischutz unten verhindert Kratzer am Boden und Korrosion durch Reinigungsmittel
- Robustes Pedal aus Metall
- Bessere Bodenhaftung durch 2 GummifüÙe
- Farbe: mattschwarz, Edelstahl glänzend (18/0), weiß
- Abm.: (3 l): Ø.167 x H.270 mm
- Abm.: (5 l): Ø.203 x H.284 mm

HANDTUCHHALTER

ART. 8 99 1440

Einfacher Handtuchhalter



ART. 8 99 1441

Doppelter Handtuchhalter



ART. 8 99 1442

Handtuchstange



VERCHROMT

EIGENSCHAFTEN

- Material: Edelstahl 304
- Abm.: (einfacher Handtuchhalter): B.647 x H. 56 x T.80 mm
- Abm.: (doppelter Handtuchhalter): B.652 x H.56 x T.130 mm
- Abm.: (Handtuchstange): B.647 x H.125 x T.130 mm

NEU

ARGO SCHWARZ

EIGENSCHAFTEN

- Edelstahl 304
- Ausführung, mattschwarz
- 8 99 1776: - Abm.: H.60 x B.577 x T.80 mm
- 8 99 1777: - Abm.: H.60 x B.577 x T.120 mm
- 8 99 1778: - Abm.: H.140 x B.577 x T.232 mm
- 8 99 1779: - Abm.: H.185 x B.180 x T.85 mm



ART. 8 99 1776
Einfacher Handtuchhalter, mattschwarz

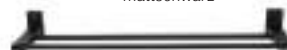

ART. 8 99 1777
Doppelter Handtuchhalter, mattschwarz



ART. 8 99 1778
Handtuchstange, mattschwarz



ART. 8 99 1779
Handtuchring, mattschwarz

SEIFENHALTER & STANGEN

ART. 8 99 1436

Gebogene Haltestange



ART. 8 99 1445

Seifenhalter



EIGENSCHAFTEN

- Material: Edelstahl
- Ausrichtung nach rechts oder links
- Abm.: Gebogene Stange: B.420 x H.185 x T.119 mm
- Abm. Seifenhalter: B.240 x H.30 x T.150 mm

HAKEN

ART. 8 99 1438

Einfachhaken



ART. 8 99 1439

Doppelhaken



EIGENSCHAFTEN

- Einfachhaken:**
- Material: Edelstahl 304
 - Abm.: Ø 56 x T.64 mm
- Doppelhaken:**
- Material: Messing
 - Abm.: Ø 87 x T.55 mm

ART. 8 99 1780

Haken, mattschwarz



ART. 8 99 1781

Doppelhaken, mattschwarz



EIGENSCHAFTEN

- Edelstahl 304
- Ausführung, mattschwarz
- Abm.: H.50 x B.50 x T.80 mm

TOILETTPAPIER-SPENDER

ART. 8 99 1443

Toilettenpapierhalter



ART. 8 99 1444

Reserve-Toilettenpapierhalter



EIGENSCHAFTEN

- Toilettenpapierhalter:**
- Material: Edelstahl 304
 - Abm.: B.180 x H.56 x T.90 mm
- Reserve-Toilettenpapierhalter:**
- Material: Edelstahl 304
 - Abm.: B.185 x H.56 x T.112 mm

ART. 8 99 1782

Toilettenpapierhalter, mattschwarz



EIGENSCHAFTEN

- Edelstahl 304
- Ausführung, mattschwarz
- Abm.: H.125 x B.145 x T.85 mm

WC-BÜRSTE

ART. 8 99 1063

WC-Bürste mit Wandhalterung, Edelstahl gebürstet



ART. 8 99 1135

Toilettenbürstenhalter Edelstahlwand



ART. 8 99 796

WC-Bürste mit Halterung, Edelstahl gebürstet



PRODUKTVORTEILE

- Edelstahl 304L

EIGENSCHAFTEN

- ZUR Aufstellung oder Wandbefestigung
- 8 99 1063: - Abm.: Ø 92 x H.390 x T.122 mm
- 8 99 1135: - Abm.: Ø 104 x H.386 mm
- 8 99 796: - Abm.: Ø 104 x H.393 mm

ART. 8 99 1783

Toilettenbürstenhalter Wand Edelstahl mattschwarz



EIGENSCHAFTEN

- Edelstahl 304
- Ausführung, mattschwarz
- Abm.: H.365 x B.160 x T.125 mm

BADEZIMMER-ACCESSOIRES

METIS

NEU



MODULARE AUSSTATTUNGEN

EIN MODULARES, UND ERWEITERUNGSFÄHIGES KONZEPT ZUR BADVERWANDLUNG IN NULLKOMMANICHTS.

Abnehm- und austauschbare Elemente dieser Serie ermöglichen die einfache Verwandlung von Badezimmern ohne großen Aufwand. So kann den Bedürfnissen jedes Einzelnen einfach Rechnung getragen werden und zum Beispiel eine herkömmliche Dusche in eine komfortable und sichere Dusche für Menschen mit körperlichen Einschränkungen umgewandelt werden. Die Modularität und Ausbaufähigkeit erfüllen die Anforderungen von Hotels, Altenheimen, Krankenhäusern und anderen Beherbergungsstätten, in denen ein Badezimmer den Bedürfnissen verschiedener Personen entsprechen muss. Das ästhetisch überzeugende Design der Produkte verhindert eine stigmatisierende Wirkung.

FEST MONTIERTE ACCESSOIRES (NACH WAHL)



ART. 8 99 1730
METIS - Gerade
Stange, anthrazitgrau

ART. 8 99 1639
Weiß



ART. 8 99 1731
METIS - Gebogene
Stange 46, anthrazitgrau

ART. 8 99 1640
Weiß



ART. 8 99 1732
METIS - Gebogene
Stange 84, anthrazitgrau

ART. 8 99 1641
Weiß

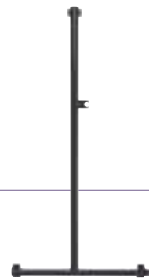

ART. 8 99 1733
METIS - T- oder
L-Duschstange, anthrazitgrau

ART. 8 99 1642
Weiß

ABNEHMBARE, AUSTAUSCHBARE ACCESSOIRES



ART. 8 99 1735
METIS - Bord, anthrazitgrau

ART. 8 99 1644
Weiß



ART. 8 99 1734
METIS - Duschsitz,
anthrazitgrau

ART. 8 99 1643
Weiß



ART. 8 99 1736
METIS - Hochklappbares
Stangenset, anthrazitgrau

ART. 8 99 1645
Weiß

Fotografieren
und Video
ansehen



PRODUKTVORTEILE

- Je nach Nutzer-Bedürfnissen austauschbare Ausstattung
- Platzgewinn
- Ergonomisch, einfache Montage

EIGENSCHAFTEN

- Zulässige CE-Last: 150 kg
- Im Labor mit Last von 225 kg getestet

GERADE STANGE 40 cm

- Material: Aluminium
- Farbe: anthrazitgrau mit Befestigungsabdeckungen matt verchromt oder weiß
- Abmessungen: B.437 x H.70 x T.67 mm

GEBOGENE STANGEN

- Material: Aluminium
- Winkel von 135°
- Farbe: anthrazitgrau mit Befestigungsabdeckungen matt verchromt oder weiß
- Abm.: 46: B.424 x H.224 x T.67 mm
- Abm.: 86: B.741 x H.355 x T.67 mm

DUSCHSTANGE, T-FÖRMIG

- Modular: in L oder T umwandelbar
- Material: Aluminium
- Farbe: anthrazitgrau mit Befestigungsabdeckungen matt verchromt oder weiß
- Abm.: B.637 x H.1296 x T.67 mm

BORD

- Kann von der Wandhalterung ausgehängt und durch einen Duschsitz ersetzt werden
- Material: Polymer
- Farbe: anthrazitgrau oder weiß

DUSCHSITZ

- Material: Polymer und Aluminium
- Farbe: anthrazitgrau und mattgrau oder weiß
- Abm.: B.442 x H.450 x T.500 mm

HOCHKLAPPBARES STANGENSET

- Unterstützung beim Hinsetzen
- Material: Aluminium und Kunstharz
- Farbe: anthrazitgrau mit Befestigungsabdeckungen matt verchromt oder weiß
- Abm.: B.600 x H. 182 x T.182 mm



MINIBARS

MINIBARS



WAHL DER PASSENDEN MINIBAR

Unsere Minibars sind mit den modernsten intelligenten Technologien ausgestattet. Gleich, ob diese mit wärmeabsorbierenden oder thermoelektrischen Systemen ausgestattet sind – unsere Minibars sind stets ökologisch, zuverlässig und vollkommen geräuschlos.



MIT JVD HABEN SIE DIE WAHL

WÄRMEABSORPTION

Die Minibars der neuen Generation mit Wärmeabsorption kombinieren den Peltier-Effekt mit der Absorption zur Erzeugung von Kälte. Sie sind ökologisch, zuverlässig und absolut geräuschlos, verbrauchen um 66 % weniger Energie und gleichen schnell (in weniger als einem Jahr) die etwas höheren Kosten aus!

ANDERE TECHNOLOGIEN

THERMOELEKTRIK/PELTIER

Thermoelektrische Minibars nutzen den Peltier-Effekt, um Kälte zu erzeugen. Sie sind sehr zuverlässig, aber relativ laut. Ihre Temperatur ist nicht einstellbar und gelten als „Energiefresser.“

KOMPRESSION

Kompressions-Minibars verwenden ein Kältemittel, das eine Kompressionskühlung bewirkt. Sie sind leistungsstark und erschwinglich, aber auch laut. Der Verschleiß ihrer mechanischen Teile stellt einen weiteren Schwachpunkt dar.

ABSORPTION

Diese Minibars erzeugen Kälte, indem sie eine Ammoniak enthaltende Mischung erhitzen. Sie sind besonders kostengünstig, zuverlässig und absolut geräuschlos, erfordern jedoch perfekte Hinterlüftung und können im Falle eines Lecks einen starken Ammoniakgeruch hinterlassen.

MINIBAR 40 L-AUSZIEHBAR



ART. 8 66 1611
Minibar 40 l
ausziehbar



PRAKTISCH
BEQUEMER ZUGANG

PRODUKTVORTEILE



Geräuschlos rund um die Uhr



Umweltfreundlich



Gut zugänglich

EIGENSCHAFTEN

- 220-240 V/65 W
- 50/60 Hz
- Stromverbrauch: 0,4 kWh/24h
- Thermo-absorption
- Verstellbare Teiler
- Automatisches Abtauen
- LED-Innenbeleuchtung
- Abm.: H. 412 x B.495 x T.460 mm
- 2 Jahre Garantie

MINIBARS

MINIBAR 40 L ODER 30 L

ECO
CONCEPTION



PRODUKTVORTEILE



Geräuschlos rund um die Uhr



Sparsam dank Wärmeabsorption



Zuverlässig: kein Motor, kein bewegliches Teil

EIGENSCHAFTEN

- 220-240 V/65 W
- 50/60 Hz
- Wärmeabsorption
- Stromverbrauch:
- 40 l: Volltür: 0,26 kWh/24h / Klasse A+
- 30 l: Volltür: 0,39 kWh/24h / Klasse B
- TÜRÖFFNUNG ZU BEIDEN SEITEN MÖGLICH
- LED-Innenbeleuchtung
- Automatisches Abtauen
- 2 Glaseinschübe
- 2 Jahre Garantie

Außenabmessungen:

- 30 l:
- Volltür: H. 485 x B. 385 x T. 440 mm
- Glastür: H. 485 x B. 385 x T. 440 mm
- 40 l:
- Volltür: H. 550 x B. 403 x T. 435 mm
- Glastür: H. 550 x B. 405 x T. 435 mm



ART. 8 66 1351
Minibar TA 30 l
Volltür



ART. 8 66 1353
Minibar TA 30 l
Volltür



ART. 8 66 1352
Minibar TA 30 l
Glastür

ART. 8 66 1354
Minibar TA 30 l
Glastür



SICHER

VERSCHLISSBAR MIT SCHLÜSSEL



ANPASSUNGSFÄHIG

TÜRÖFFNUNG ZU BEIDEN SEITEN MÖGLICH



ROBUST

SCHUTZGITTER VERHINDERT STOSSCHÄDEN

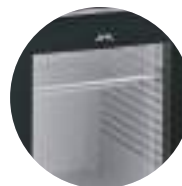

EINSCHÜBE AUS GLAS



SAFES

SAFES

Die Safes von JVD stehen für Sicherheit und Gelassenheit. Dem Gast steht eine robuste und sichere Lösung zur Aufbewahrung von Wertgegenständen zur Verfügung. Intelligente Bordmittel erlauben dem Hotelmanagement rasche Hilfestellung im Bedarfsfall (Code vergessen etc.).

HELL

Unsere Safes verfügen über eine hintergrundbeleuchtete Tastatur sowie Innenbeleuchtung und sind einfach zu bedienen.

SICHER

Unsere Safes verfügen über ein elektronisches Anti-Diebstahlsystem mit 15-Minuten-Sperre nach 4 falschen Eingabeversuchen.

PRAKTISCH

Vergisst der Kunde den Code, kann der Safe per Schlüssel oder Fernbedienung geöffnet werden.

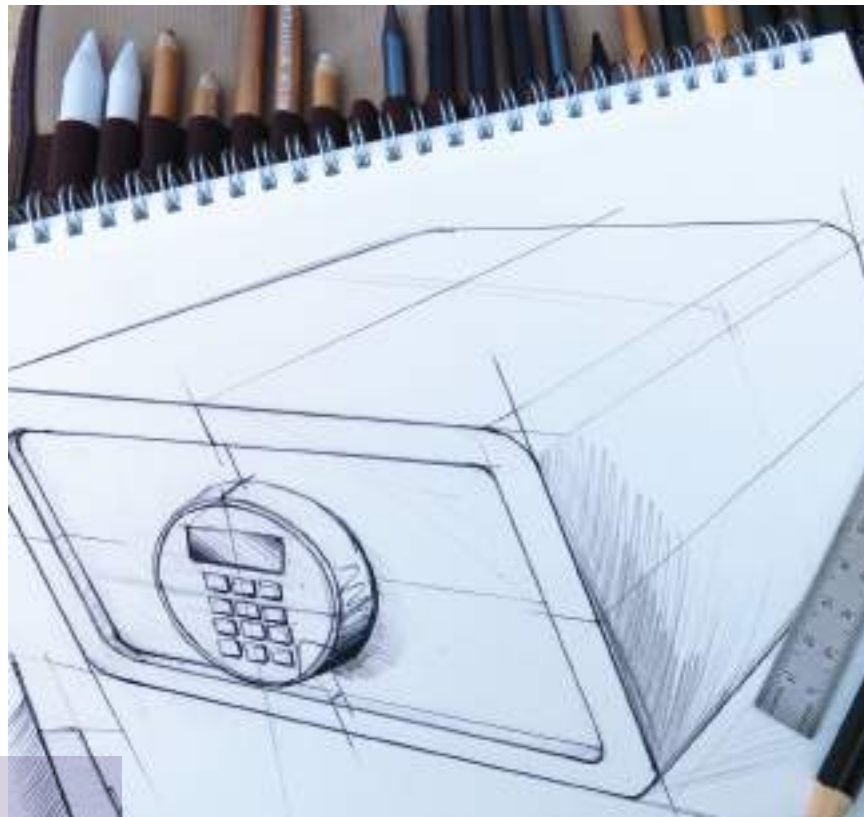

PERSPEKTIVE DES DESIGNERS

Fortress ist ein neuer Safe, der ganz im Zeichen der Effizienz steht. Er beruht auf einem extrem einfachen Design. Um den beruhigenden Geist der Tradition zu wahren, entwickelten wir das Design ausgehend von einer sehr simplen Grafik: einem Kreis in einem Rechteck, dem Symbol schlechthin für einen Safe.

Durch seine ausgesprochen klaren Linien erhält das Produkt eine sehr moderne, zeitlose Note. Zwei weitere Stärken machen den Safe besonders intelligent: der diskrete Griff links an der Frontabdeckung und die leicht geneigte Tastatur. Beide Merkmale sorgen vor allem bei etwas höherer Anbringung für mehr Ergonomie.

Jean-Guy de Russé

INTELLIGENT

Mit der Fernbedienung können Vorgänge einfach nachverfolgt (Datum und Uhrzeit der Öffnungen werden registriert) und der Safe leicht geöffnet werden.

NEU



SMART KEY

EINFACHE UND SICHERE LÖSUNG, UM DEN SAFE FORTRESS ZU ÖFFNEN

+ ART. 8 66 1784



+ ART. 8 66 683
Fernbedienung

SAFES

ICONIC SAFE FÜR DIE SCHUBLADE



ART. 8 66 664
Iconic



PRODUKTVORTEILE

- Verriegelung per Code
- Für 15"-Computer geeignet
- Extra flach
- Kann in Schublade eingebaut werden

EIGENSCHAFTEN

- Verriegelung per 4- bis 6-stelligem Code
- 15-Minuten-Sperre nach 4 falschen Eingabeversuchen
- Fernbedienung für Entsperrung + Protokoll für die Hoteldirektion
- Stromversorgung: 4 Batterien 1,5 V LR6 (AA), im Lieferumfang enthalten
- Alarm bei geringer Batterieladung
- Schließt mit 2 Stahlstiften, Ø 20 mm
- Befestigung: 2 Punkte auf der Rückseite und auf der Unterseite
- 2 Jahre Garantie, Kundendienst lebenslang
- Innenabm.: B.395 x H.342 x T.105 mm (14 l)
- Außenabm.: B.400 x H.350 x T.130 mm

GUARDIAN



ART. 8 66 665
Guardian

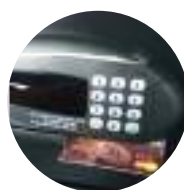

VERRIEGELUNG PER
MAGNETKARTE

PRODUKTVORTEILE

- Verriegelung per Code oder Karte
- Für 15"-Computer geeignet

EIGENSCHAFTEN

- Verriegelung per 4- bis 6-stelligem Code oder Magnetkarte
- 15-Minuten-Sperre nach 4 falschen Eingabeversuchen
- Fernbedienung für Entsperrung + Protokoll für die Hoteldirektion
- Stromversorgung: 4 Batterien 1,5 V LR6 (AA), im Lieferumfang enthalten
- Alarm bei geringer Batterieladung
- Schließt mit 2 Stahlstiften, Ø 20 mm
- 2 Jahre Garantie, Kundendienst lebenslang
- Innenabm.: B.425 x H.220 x T.310 mm (29 l)
- Außenabm.: B.430 x H.230 x T.410 mm

SAFES

FORTRESS



ART. 8 66 1604
Fortress 14"



ART. 8 66 1605
Fortress 15"



FÜR 14"- UND
15"-COMPUTER GEEIGNET
INNENBELEUCHTUNG

PRODUKTVORTEILE

- Preis-/Leistungsverhältnis
- Verriegelung per Code
- Für 14"- und 15"-Computer geeignet

EIGENSCHAFTEN

- Verriegelung per 4- bis 6-stelligem Code
- 15-Minuten-Sperre nach 4 falschen Eingabeversuchen
- Fernbedienung für Entsperrung + Protokoll für die Hoteldirektion
- Stromversorgung: 4 Batterien 1,5 V LR6 (AA)
- Alarm bei geringer Batterieladung
- Schließt mit 2 Stahlstiften, Ø 20 mm
- Befestigung: 4 Punkte auf der Unterseite und 2 auf der Rückseite
- 2 Jahre Garantie, Kundendienst lebenslang
- Innenabm. (14"/20 l):
B.350 x H. 190 x T.305 mm
- Außenabm. (14"/20 l):
B.355 x H. 195 x T. 405 mm
- Innenabm. (15"/26 l):
B.430 x H. 200 x T.315 mm
- Außenabm. (15"/26 l):
B.435 x H. 205 x T. 415 mm

TRUSTEE



ART. 8 66 783
Trustee Kompakt



ART. 8 66 1390
Trustee Kompakt, weiß

PRODUKTVORTEILE

- Kompakt
- In Weiß erhältlich

EIGENSCHAFTEN

- Verriegelung per 4- bis 6-stelligem Code
- 15-Minuten-Sperre nach 4 falschen Eingabeversuchen
- Fernbedienung für Entsperrung + Protokoll für die Hoteldirektion
- Stromversorgung: 4 Batterien 1,5 V LR6 (AA), im Lieferumfang enthalten
- Alarm bei geringer Batterieladung
- Schließt mit 2 Stahlstiften, Ø 20 mm
- Befestigung: 2 Punkte auf der Rückseite und auf der Unterseite
- 2 Jahre Garantie, Kundendienst lebenslang
- Kompakt:**
- Innenabm.: B.350 x H.185 x T.200 mm (13 l)
- Außenabm.: B.355 x H.195 x T.250 mm

ZUBEHÖR FÜR SAFES

NEU



ART. 8 66 1784
Smart Key

SMARTKEY

Einfache und sichere Lösung zur Not-Öffnung des Safe FORTRESS zu öffnen durch das Hotel-Management. Der Smart Key ermöglicht die Erstellung und Verwendung eines Service Code sowie die Entsperrung des Safes, falls der Kundencode vergessen wurde oder die Batterie schwach ist.

Abm.: B.42 x H.94 x T.35 mm



ART. 8 66 683
Fernbedienung für Entsperrung und Protokoll

FERNBEDIENUNG

Mit der Fernbedienung lassen sich einzelne Öffnungsvorgänge einfach nachverfolgen (Datum und Uhrzeit der Öffnungen werden registriert) und der Safe leicht durch das Hotelmanagement öffnen.

EIGENSCHAFTEN

- Abm.: B.105 x H.190 x T. 37 mm



WILLKOMMENSTABLETTS
**TABLETTS, WASSERKOCHER
UND ESPRESSOMASCHINEN**

WILLKOMMENSTABLETTS

Eleganz, Design und Ergonomie sind die Ansprüche, auf denen unsere Produkte beruhen. So wird der Genuss einer heißen Schokolade, eines Tees oder Kaffees zu einem behaglichen, entspannenden Moment.

TABLETTS

Das unverzichtbare Accessoire, das Ihr Angebot für den Empfang der Gäste erst vollständig macht und Ihren Zimmern in Sachen Design das gewisse Etwas verleiht. Unser großes Sortiment an Holz-, Leder- und Melamin-Tabletts passt sich an alle Umgebungen an. Mit der Möglichkeit, den Sockel unserer Wasserkocher direkt zu integrieren, stellen unsere Tabletts und Wasserkocher perfekte Paare dar.

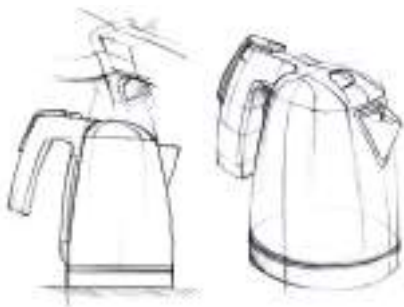
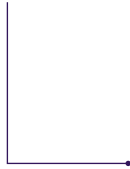

WASSERKOCHER

Unsere Wasserkocher sind eine Ballung von Design, Eleganz und ausgeklügelter Technologie. Sie werden ausnahmslos von unserer Design-Abteilung in Frankreich entworfen und begleiten Ihre Kunden bereits beim Aufwachen sowie in Momenten der Erholung und Entspannung. Da sie speziell für Hotels gedacht sind, vereinfachen sie auch Ihren Mitarbeitern das Leben.



PERSPEKTIVE DES DESIGNERS

In den letzten Jahren hat sich das Design der Hotelzimmer von Grund auf verändert. Aus Orten der Stereotype wurden Orte der Erlebnisse. Die Zeit, die Ihre Gäste im Hotelzimmer verbringen, sollte ein ungewöhnliches, persönliches Erlebnis darstellen und mitunter sogar überraschend sein. Das Design unserer Produkte trägt zu dieser neuen Tendenz bei. Es fügt sich in immer unterschiedlichere Umgebungen ein und trägt seine eigene ästhetische Note zum Hotelzimmer bei – sei es durch die Verschmelzung mit anderem oder aber durch eine bewusste Abgrenzung. Natürlich müssen die Produkte nicht nur schön aussehen, sondern auch die für Hotelzimmer typischen Aufgaben erfüllen und dabei mit Effizienz, Robustheit und Sicherheit bestechen, ganz im Sinne der Philosophie Ihres Hotels. Die Anwendung muss einfach, universell und ergonomisch sein. Dieser zweifache Anspruch an die Ästhetik und Zweckmäßigkeit bildet den Ausgangspunkt unserer Produkte.

Jean-Guy de Russé

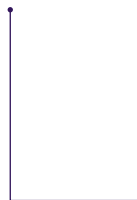

ESPRESSOMASCHINEN

Unsere Maschinen wurden mit dem Ziel entworfen, Ihnen eine einfache Lösung und Ihren Kunden einen köstlichen Espresso zu bieten. Aufgrund ihrer handlichen Größe finden unsere Maschinen überall Platz. Die Möglichkeiten, die unsere Maschinen bieten, erfüllen die Wünsche aller Gäste in den unterschiedlichsten Situationen.

WASSERKOCHER

MODUS VIVENDI

NEU

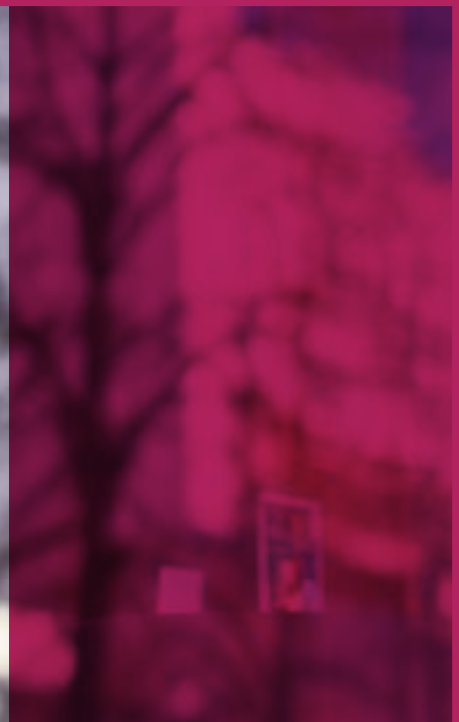

ART. 8 66 1458
Modus Vivendi
1 l, schwarz

ART. 8 66 1457
Modus Vivendi
1 l, blau

ART. 8 66 1459
Modus Vivendi
1 l, gelb



**EINFACH ZU
REINIGEN**
GROSSE ÖFFNUNG
UND VERBAUTES
HEIZELEMENT



**WASSERFÜLL-
STANDSANZEIGE**

PRODUKTVORTEILE



**LEICHT ZU
REINIGEN:**
große Öffnung
und eingebautes
Heizelement



HYGIENISCH
Innenwand aus
Edelstahl 304



FARBENVIELFALT
Erhältlich in
3 Ausführungen

EIGENSCHAFTEN

- Nennleistung: 1500 W
- Versorgungsspannung: 220-240 V
- Klasse I
- Max. Inhalt: 1 l
- Innen 100 % Edelstahl 304
- Automatische Abschaltung, wenn Behälter leer ist oder Wasser kocht
- Verbautes Heizelement
- Um 360° drehbar auf Sockel
- Betriebsanzeige
- Wasserfüllstandsanzeige
- 2 Jahre Garantie
- Abm.: Ø.200 x H.220 x T.145 mm

WASSERKOCHER

DIVA DOPPELWANDIG

DESIGNED IN FRANCE



PRODUKTVORTEILE



Sicher:
Patentierter Griff
SwitchSafe®



Doppelwandig:
leiser, hält länger
warm, keine
Verbrennungsgefahr



Hygienisch:
Wand und Deckel
innen vollständig aus
Edelstahl

EIGENSCHAFTEN

- Nennleistung: 1500 W
- Versorgungsspannung: 220-240 V
- Klasse I
- Max. Inhalt: 1 l
- Innen 100 % Edelstahl 304
- Automatische Abschaltung, wenn Behälter leer ist oder Wasser kocht
- Um 360° drehbar auf Sockel
- Betriebsanzeige
- Kabellänge: 60 cm
- 2 Jahre Garantie
- Abm.: B.145 x H.213 x T.210 mm



ART. 8 66 1341
Diva 1 | schwarz



ART. 8 66 1342
Diva 1 | weiß



ART. 8 66 1343
Diva 1 | Edelstahl



SICHER
STOPPT AUTOMATISCH,
SOBALD MAN DEN
SICHERHEITSGRIFF
SWITCHSAFE® IN DIE HAND
NIMMT



**EINFACHES
ÖFFNEN**
EINHÄNDIGES ÖFFNEN
DANK DECKEL MIT
ÖFFNUNGSHILFE



**IN TABLETT
INTEGRIERT**
BEFESTIGUNG AUF JVD-
TABLETT

**EINFACH
ZU REINIGEN**
GROSSE ÖFFNUNG FÜR
EINFACHE REINIGUNG

WASSERKOCHER

DUCHESSE INOX

DESIGNED
IN FRANCE



ART. 8 66 914
Duchesse 0,8 l,
Edelstahl gebürstet



ART. 8 66 915
Duchesse 0,8 l,
Edelstahl glänzend



EINFACH ZU REINIGEN
DANK DER 90° ÖFFNUNG

PRODUKTVORTEILE

- 2 Ausführungen: Edelstahl glänzend oder gebürstet
- Sicher: Patentierter Griff SwitchSafe®

EIGENSCHAFTEN

- Nennleistung: 1250 W
- Versorgungsspannung: 220-240 V
- Klasse I
- Max. Inhalt: 0,8 l
- Automatische Abschaltung, wenn Behälter leer ist oder Wasser kocht
- Um 360° drehbar auf Sockel
- Betriebsanzeige
- Kabellänge: 70 cm
- 2 Jahre Garantie
- Abm.: Ø.127 x H.194 x T.208 mm

DUCHESSE

ECO
CONCEPTION



DESIGNED
IN FRANCE



ART. 8 66 758
Duchesse 0,6 l
Weiß



ART. 8 66 759
Duchesse 0,6 l
Schwarz

ART. 8 66 1010
Duchesse 0,8 l
Weiß

ART. 8 66 1011
Duchesse 0,8 l
Schwarz

PRODUKTVORTEILE

- Wasserfüllstandsanzeige bei den Modellen mit 0,8 l
- Das kompakte Modell mit 0,6 l spart Wasser und Energie.
- Sicher: patentierter Griff SwitchSafe

EIGENSCHAFTEN

- Nennleistung:
0,6 l: 800 W
0,8: 1250 W
- Versorgungsspannung: 220-240 V
- Klasse I
- Max. Inhalt: 0,6 l / 0,8 l
- Automatische Abschaltung, wenn Behälter leer ist oder Wasser kocht
- Um 360° drehbar auf Sockel
- Betriebsanzeige
- Kabellänge: 60 cm
- 2 Jahre Garantie
- Abm.: (0,6 l): Ø.127 x H.162 x T.206 mm
- Abm.: (90 l): Ø.135 x H.187 x T.230 mm



TABLETTS
GROSSES SORTIMENT VON
PASSENDEN TABLETTS



**AUTOMATISCHE
ABSCHALTUNG**
STOPPT AUTOMATISCH, SOBALD
MAN DEN SICHERHEITSGRIFF
SWITCHSAFE® IN DIE HAND
NIMMT



EINFACHE REINIGUNG
GROSSE ÖFFNUNG UND
EINGEBAUTES HEIZELEMENT

WASSERKOCHER

ZENITH INOX



ART. 8 66 1414
Zenith 1 l,
Edelstahl
gebürstet



ART. 8 66 1415
Zenith 1 l, Edelstahl
glänzend

PRODUKTVORTEILE

- 2 Ausführungen: Edelstahl glänzend oder gebürstet
- Einfache Reinigung
- Wasserfüllstandsanzeige

EIGENSCHAFTEN

- Nennleistung: 1500 W
- Versorgungsspannung: 220-240 V
- Klasse I
- Max. Inhalt: 1 l
- Automatische Abschaltung, wenn Behälter leer ist oder Wasser kocht
- Um 360° drehbar auf Sockel
- Kabellänge: 70 cm
- 2 Jahre Garantie
- Abm.: Ø.145 x H.210 x T.200 mm

ZENITH

DESIGNED
IN FRANCE



ART. 8 66 375
Zenith 0,8 l
Weiß



ART. 8 66 377
Zenith 0,8 l
Schwarz

PRODUKTVORTEILE

- Einfach zu reinigen
- Großes Fassungsvermögen
- 2 Farben: weiß und schwarz

EIGENSCHAFTEN

- Nennleistung: 1100 W
- Versorgungsspannung: 220-240 V
- Klasse I
- Max. Inhalt: 0,8 l
- Automatische Abschaltung, wenn Behälter leer ist oder Wasser kocht
- Um 360° drehbar auf Sockel
- Betriebsleuchte
- Kabellänge: 70 cm
- 2 Jahre Garantie
- Abm. (0,8 l): Ø.125 x H.190 x T.200 mm



TABLETTS
GROSSES SORTIMENT VON
PASSENDEN TABLETTS

ZUBEHÖR



ART. 8 88 1555
Entkalkungsmittel
für Wasserkocher

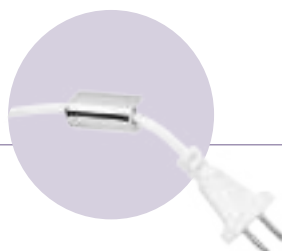

ART. 8 66 1213
Universeller Diebstahlschutz
für Wasserkocher

ENTKALKUNGSMITTEL FÜR WASSERKOCHER

- In wenigen Sekunden ist der Wasserkocher wieder wie neu
- 700 g für 90 Anwendungen

DIEBSTAHLSCHUTZ FÜR WASSERKOCHER

- Für alle JVD-Wasserkocher geeignet
- Stromkabel wird durch die Halterung geführt, die an der Wand befestigt ist.
- Abm.: L.40 x B.18 x T.19 mm

ESPRESSOMASCHINEN

MINI CORSETO, SCHWARZ

DESIGNED
IN FRANCE 



ART. 8 66 1612
Mini Corseto,
mattschwarz

PRODUKTVORTEILE

- Die kompakteste Nespresso-kompatible Espressomaschine
- Der wahre Geschmack italienischen Kaffees (Pumpe "made in Italy")
- Einfache Reinigung

EIGENSCHAFTEN

- Nennleistung: 1400 W
- Versorgungsspannung: 220-240 V
- Klasse I
- Abnehmbarer Behälter von 0,8 l
- Format der Portionen: Kapseln
- 2 Jahre Garantie
- Abm.: B.118 x H. 230 x T. 302 mm



PRAKTISCH
EINFACHES ABNEHMEN
UND
REINIGEN DES BEHÄLTERS



EINFACH
NUR 2 KNÖPFE FÜR
INTUITIVE BEDIENUNG



EINSTELLBAR
VERSTELLBARER
TASSENTRÄGER
FÜR KLEINE UND GROSSE
TASSEN GEEIGNET

WILLKOMMENSTABLETTS

ORCHESTRO

DESIGNED IN FRANCE

NEU



1 ART.8 66 1581
Grundtablett
Orchestra, weiß



1 ART.8 66 1582
Grundtablett Orchestra,
mit Loch, weiß



1 ART.8 66 1590
Grundtablett
Orchestra, schwarz



1 ART.8 66 1591
Grundtablett Orchestra, mit
Loch, schwarz



2 ART.8 66 1584
Zweites Tablett
Orchestra, Holz



2 ART.8 66 1583
Zweites Tablett Orchestra,
weiß



2 ART. 8 66 1592
Zweites Tablett Orchestra,
schwarz



3 ART.8 66 1586
Kapselhalter Orchestra, weiß, umdrehbar für 6
bzw. 3 Kapseln



3 ART.8 66 1594
Kapselhalter Orchestra, schwarz, umdrehbar
für 6 bzw. 3 Kapseln



4 ART.8 66 1585
Teebeutelhalter Orchestra, weiß



4 ART.8 66 1593
Teebeutelhalter Orchestra,
schwarz

PRODUKTVORTEILE

- Modulares System
- Einfach zu reinigen
- Bietet Platz für eine
Espressomaschine und/oder
einen Wasserkocher

EIGENSCHAFTEN

- Farben: weiß, schwarz und/oder Holz
- Kapselhalter für 3 bzw. 6 Kapseln durch
Umdrehen

Abmessungen:

- Tablett (Ref.8 66 1581/Ref. 8 66 1582):
B. 321 x T. 295 x H. 37 mm
- Zweites Tablett (Ref. 8 66 1583/Ref. 8 66 1584):
B. 162 x T. 300 x H. 37 mm
- Teebeutelhalter (Ref. 8 66 1585):
B. 115 x T. 70 x H. 30 mm
- Kapselhalter (Ref. 8 66 1586):
B.137 x T. 93 x H. 13 mm

WILLKOMMENSTABLETTS

CHARME



ART. 8 66 1018
Tablett Charme



ART. 8 66 1020
Teebeutelhalter Charme



ELEGANT
ABGESTEPPTE NAHT

PRODUKTVORTEILE

- Zeitloses Design mit Lederoptik
- Einfache Pflege (wasserabweisend)
- Sehr widerstandsfähig (Kunstleder)

EIGENSCHAFTEN

- Material: Kunstleder und Kunststoff
- Farbe: schwarz
- Abmessungen und Gewicht:
- Tablett: B.400 x T.260 x H.32 mm / 850 g
- Teebeutelhalter: B.160 x T.80 x H.60 mm / 230 g

IMPÉRIAL



DESIGNED
IN FRANCE



ART. 8 66 1166
Tablett Impérial

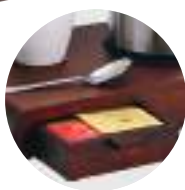

PRAKTISCH
INTEGRIERTE
SCHUBLADE



DIEBSTAHLSCHUTZ
KABEL AN TABLETT
BEFESTIGT

PRODUKTVORTEILE

- Kompakt mit Schublade
- Einfache Reinigung
- Wasserkocher kann am Tablett fixiert werden
- FSC-zertifiziertes Holz

EIGENSCHAFTEN

- Material: FSC-zertifiziertes gebeiztes Kiefernholz (aus nachhaltig bewirtschafteten Wäldern)
- Ausführung: schwarzbraun
- Für alle JVD-Wasserkocher geeignet (außer Zenith Inox und Zenith 1,2 l)
- Max. Durchmesser: 136 mm
- Verriegelungssystem für Wasserkocher
- Integrierte Schublade
- Fassungsvermögen: 1 Wasserkocher 2 Tassen
- Schutzfüße an Tablett und Schublade
- Wasserfest

Abmessungen und Gewicht:
B.330 x H.50 x T.200 mm/700 g

WILLKOMMENSTABLETTS

STYLUS

DESIGNED IN FRANCE



ART. 8 66 761
Tablett Stylus

ART. 8 66 763
Teebeutelhalter Stylus

ART. 8 66 762
Kleines Tablett Stylus



PRODUKTVORTEILE

- 3 harmonisch aufeinander abgestimmte Produkte: Tablett, kleines Tablett, Teebeutelhalter
- Design
- Einfache Reinigung

EIGENSCHAFTEN

- Material: Bambus
 - Natürliche und warme Farbe
 - 4 Schutzfüße an jedem Produkt
 - Wasserfest
 - Fassungsvermögen: 32 Teebeutel, 1 Wasserkocher, 2 Tassen
- Abmessungen und Gewicht:**
- Tablett: 380 x 300 x 25 mm / 1000 g
 - Teebeutelhalter: 150 x 100 x 50 mm / 140 g
 - Kleines Tablett: 275 x 140 x 25 mm / 260 g

MAJESTIC II

DESIGNED IN FRANCE

PRODUKTVORTEILE

- Aus umweltfreundlichem Bambus, um die Wälder zu schützen
- Robust
- 2 Handgriffe
- Vertiefungen für Teebeutel
- Einfache Reinigung

EIGENSCHAFTEN

- Material: FSC-zertifizierter Bambus (aus nachhaltig bewirtschafteten Wäldern)
- Fassungsvermögen: 18 Teebeutel, 1 Wasserkocher, 2 Tassen
- 4 Schutzfüße
- Wasserfest

Abmessungen und Gewicht:
B.360 x H.20 x T.220 mm/1000 g

ART. 8 66 1165
Tablett Majestic II



PRAKTISCH
VERTIEFUNGEN FÜR
TEEBEUTEL

TABLETTS

ZEN LINE II



ART. 8 66 394

ART. 8 66 893

ART. 8 66 891

● Schwarz ○ Weiß

Tablett Zen Line II

ART. 8 66 891

ART. 8 66 885

Tablett Zen Line II, mit Loch

ART. 8 66 892

ART. 8 66 886

Kleines Tablett Zen Line II

ART. 8 66 893

ART. 8 66 887

Kleiner Teebeutelhalter Zen Line II

ART. 8 66 394

ART. 8 66 384



PRAKTISCH

DER WASSERKACHERSOCKEL
KANN BEIM TABLETT MIT LOCH
INTEGRIERT WERDEN

PRODUKTVORTEILE

- Feuerfest
- Fleckenschutz-Imprägnierung
- Der JVD-Wasserkochersockel kann integriert werden

EIGENSCHAFTEN

- Für den Kontakt mit Nahrungsmitteln zertifiziert
- 2 Farben zur Wahl: weiß und schwarz
- Für alle JVD-Wasserkocher geeignet (außer Zenith Inox)

Abmessungen und Gewicht:

- Tablett: B.374 x T.295 x H.24 mm / 1000 g
- Kleines Tablett: B.295 x T.155 x H.10 mm/368 g
- Kleiner Teebeutelhalter: B.150 x T.114 x H.49 mm / 210 g

MAESTRO



ART. 8 66 1164

ART. 8 66 1163

● Schwarz ○ Weiß

Tablett Maestro

ART. 8 66 1162

ART. 8 66 1156

Tablett Maestro, mit Loch

ART. 8 66 1163

ART. 8 66 1157

Tasse Mastro 200 ml + Untertasse

ART. 8 66 1164

ART. 8 66 1158

PRAKTISCH

DER WASSERKACHERSOCKEL
KANN BEIM TABLETT MIT LOCH
INTEGRIERT WERDEN

PRODUKTVORTEILE

- Kompakte und optimierte Abmessungen
- Integrierter Teebeutelhalter
- Feuerfest
- Fleckenschutz-Imprägnierung
- Der JVD-Wasserkochersockel kann integriert werden

EIGENSCHAFTEN

- Für den Kontakt mit Nahrungsmitteln zertifiziert
- 2 Farben zur Wahl: weiß und schwarz
- Für alle JVD-Wasserkocher geeignet (außer Zenith Inox)

Abmessungen und Gewicht:

- Tablett: B.400 x T.200 x H.28 mm / 560 g
- Lochdurchmesser des Tablett: 89 mm
- Tassenset (1 Tasse 200 ml + 1 Untertasse): B.123 x T.98 x H.103 mm/190 g



ZIMMER- ACCESSOIRES

ZIMMER-ACCESSOIRES

BEACON SCHREIBTISCHLAMPE

NEU



ART. **8 66 1574**
Schreibtischlampe
BEACON, schwarz



PRAKTISCH
USB-Ladeanschluss

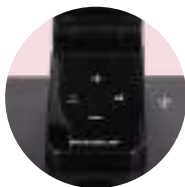

BELEUCHTUNG
DIMMBAR

PRODUKTVORTEILE

- Stilvolles Flach-Design
- Verstellbar an 2 Gelenken
- Energiesparende LED-Beleuchtung
- Beleuchtung dimmbar
- Touch-Bedienfeld
- Kabelloses Laden
- USB-Ladeanschluss

EIGENSCHAFTEN

- Spannung: 110-240V
- Frequenz (Hz): 50-60
- Lumen: 500
- Material: Aluminium
- Farbe: Schwarz
- Einstellungsmöglichkeiten: 15
- Beleuchtungsart: LED
- Anzahl der USB-Anschlüsse: 1
- Regelbare Beleuchtung: Ja
- EIN/AUS-Schalter: Ja
- 2 Jahre Garantie
- Abm.: H.450 x B.120 x T.200 mm

ZIMMER-ACCESSOIRES

WAVE WECKERSTATION

NEU



ART. **8 66 1691**
WECK- UND
LADESTATION

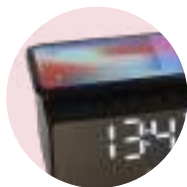

PRAKTISCH
Kabelloses Laden



**EINFACH ZU
VERWENDEN**
Spezial-Features für
die Hotellerie

PRODUKTVORTEILE

- Kabelloses Laden
- USB-Ladeanschluss
- Bluetooth
- Spezial-Features für die Hotellerie

EIGENSCHAFTEN

- Spannung 110-240V
- Frequenz (Hz) 50-60
- Kabelloses Laden
- Farbe: Schwarz
- Anzahl der USB-Anschlüsse: 1
- FM-Radio
- Nicht wiederholbarer Alarm
- Batterie inkludiert
- Regelbare Beleuchtung
- System mit zwei Akkus als Schutz vor Stromausfällen
- Optionaler Diebstahlschutz
- 2 Jahre Garantie
- Abm.: H.70 x B.130 x T.90 mm

ZIMMER-ACCESSOIRES

MUSE WECK- UND LADESTATION

NEU



ART.8 66 1610
Weck- u. Ladestation



PRAKTISCH
2 USB-ANSCHLÜSSE



**INTEGRIERTE
LADEKABEL**
FÜR MOBILTELEFONE
APPLE / ANDROID



+ ART.2 10 2097
Diebstahlschutz

PRODUKTVORTEILE

- Hotel-Version: keine Alarmwiederholung/integrierte Batterie
- Integrierte Ladekabel für Mobiltelefone
- Hohe Stereo-Tonqualität

EIGENSCHAFTEN

- Stromversorgung: 220-240 V/24 W
- 2 USB-Anschlüsse und 2 Schnellladekabel (2,0 A)
- Bluetooth 4.0
- LCD-Display
- Stereo-Doppellautsprecher 2 x 5 W
- System mit zwei Akkus als Schutz vor Stromausfällen
- Optionaler Diebstahlschutz
- 2 Jahre Garantie
- Abm.: H.170 x B.170 x T.95 mm

ZIMMER-ACCESSOIRES

RACK DESIGN, METALL



ART. **8 66 1530**
Gepäckständer
Design, Metall,
schwarz



4 HOCH-REISSFESTE GURTE AUS
KUNSTLEDER

PRODUKTVORTEILE

- Kompakt
- 4 hoch-reißfeste Gurte aus Kunstleder
- Modernes Design
- Sehr robust

EIGENSCHAFTEN

- Material: Stahl pulverbeschichtet
- Ausführung: schwarz lackiert
- 4 Gurte aus braunem Kunstleder
- Schutzfüße für den Boden
- Abmessungen zusammengeklappt: B.515 x H.612 x T.45 mm
- Abmessungen zusammengeklappt: B.515 x H.465 x T.405 mm

ZIMMER-ACCESSOIRES

RACK HOLZ

DESIGNED
IN FRANCE



ART. 8 66 196
Gepäckständer
Heveaholz, schwarz

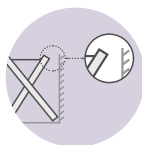

PRAKTISCH
ASYMMETRISCHE
FORM VERHINDERT
WANDKONTAKT

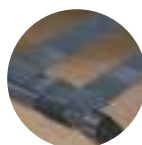

SEHR ROBUST
4 HOCH-REISSFESTE
GURTE (220 KG)



ANTIBAKTERIELL
BAKTIERENABWEISENDES
HOLZ

PRODUKTVORTEILE

- Zusammengeklappt minimaler Platzbedarf (nur 3,5 cm)
- Kein Wandkontakt
- Patentiertes Modell

EIGENSCHAFTEN

- Aus wasser- und bakterienabweisendem Tropenholz
- 4 hoch reißfeste Gurte
- Max. Last 220 kg
- Abm. aufgeklappt: B.632 x H.517,5 x T.558 mm
- Abm. zusammengeklappt: B.632 x H.754 x T.35 mm
- Material: Heveaholz, schwarz

RACK METALL



ART. 8 66 508
Gepäckständer
mit Rückenlehne,
Metall, goldfarben



ART. 8 66 506
Gepäckständer
mit Rückenlehne,
Metall, verchromt



ART. 8 66 276
Gepäckständer
Metall, goldfarben



ART. 8 66 069
Gepäckständer
Metall, verchromt

PRODUKTVORTEILE

- Mit oder ohne Rückenlehne
- Zusammengeklappt sehr geringer Platzbedarf
- Ausführung verchromt, goldfarben oder kupferfarben

EIGENSCHAFTEN

- Metallrohre Ø 25 mm (1 mm stark)
- 4 hoch reißfeste Gurte + 2 Haltegurte
- Max. Last 220 kg
- Gepäckständer:**
- Abm. aufgeklappt: B.665 x H.500 x T.400 mm
- Abm. zusammengeklappt: B.90 x H.630 mm
- Gepäckständer mit Rückenlehne:**
- Abm. aufgeklappt: B.675 x H.705 x T.520 mm
- Abm. zusammengeklappt: B.100 x H.860 mm

BRILLIANCE TASCHENLAMPE



ART. 8 66 1227
Taschenlampe Brilliance



AUTOMATISCHES EIN-
UND AUSSCHALTEN BEI
ENTNAHME BZW. EINSETZEN
IN DIE WANDHALTERUNG

PRODUKTVORTEILE

- Automatisches Ein- und Ausschalten
- Starkes Licht (13 LEDs)
- Ohne Stromanschluss (Betrieb mit 3 AA-Batterien, nicht im Lieferumfang enthalten)

EIGENSCHAFTEN

- Leuchten: 13 LEDs
- 2 Jahre Garantie
- Abm.: (Lampe + Sockel): Ø60 x H.195 x T. 55 mm

ZIMMER-ACCESSOIRES

ABFALLKÖRBE



DOPPELWANDIG



ART. 8 99 1007
Abfallkorb 10 l,
Edelstahl satiniert,
doppelwandig



ART. 8 99 546
Abfallkorb 10 l,
schwarz, doppelwandig



PRAKTISCH
DOPPELWANDSYSTEM
ZUM VERBERGEN
UND FIXIEREN DES
ABFALLBEUTELS

10 LITER

PRODUKTVORTEILE

- Modernes Design

EIGENSCHAFTEN

Perforierter Korb:

- Kann als Wäschekorb verwendet werden
- Gummischutz unten verhindert Kratzer am Boden
- Farbe: Edelstahl glänzend
- Abm.: Ø 200 x H.297 mm

Abfallkörbe:

- Doppelwandsystem zum Verbergen und Fixieren des Abfallbeutels
- Farben: schwarz, Edelstahl satiniert, Kunstleder
- Ist für Schwarz und Edelstahl satiniert mit Doppelwand erhältlich
- Abm.: Ø 225 X H.270 mm

EINWANDIG



ART. 8 99 1087
Abfallkorb 10 l, schwarz,
einwandig, Lederoptik



ART. 8 99 1088
Abfallkorb 10 l, einwandig,
Lederoptik



ART. 8 99 545
Perforierter Korb 10 l,
Edelstahl glänzend

NEU



ART. 8 99 1675
Abfallkorb Swing-Top 8 l

ZIMMER-ACCESSOIRES

ABFALLKORB FÜR MÜLLTRENNUNG



RUNDER ABFALLKORB FÜR MÜLLTRENNUNG, 2 BEHÄLTER

10 LITER

ABFALLKORB FÜR 3-FACH-TRENNUNG

10 LITER



ART. 8 99 1229
Runder Abfallkorb für Mülltrennung mit 2 Behältern

EIGENSCHAFTEN

- Gummischutz unten
- Wasser- und rostfeste Innenbehälter
- Äußerer Behälter aus pulverbeschichtetem Stahl
- Innere Behälter aus Polypropylen
- Fassungsvermögen: 10 l
- Farbe außen: schwarz
- Piktogramme für Mülltrennung
- Abm.: Ø 225 x H.270 mm



ART. 8 99 1086
Schwarzer Abfallkorb für 3-fach-Trennung, 3 farbige Behälter



ART. 8 99 881
Schwarzer Abfallkorb für 3-fach-Trennung, 3 schwarze Behälter

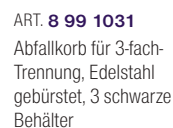

ART. 8 99 1031
Abfallkorb für 3-fach-Trennung, Edelstahl gebürstet, 3 schwarze Behälter

PRODUKTVORTEILE

- Einzigartiges Design zur Trennung von kleineren Abfällen
- Mit 6 Aufklebern zur Kennzeichnung
- Einfach zu entleeren dank integrierter Griffe

EIGENSCHAFTEN

- Gummischutz unten verhindert Kratzer am Boden
- Fassungsvermögen: 3 x 3,3 l
- Farbe außen: schwarz oder Edelstahl gebürstet
- Schwarze oder farbige herausnehmbare Behälter
- Abm.: Ø 245 x H.300 mm

RECHTECKIGER ABFALLKORB FÜR MÜLLTRENNUNG, 2 BEHÄLTER

14 LITER

RECHTECKIGER ABFALLKORB

6,6/13,2 LITER



ART. 8 99 1261
Rechteckiger Abfallkorb für Mülltrennung mit 2 Behältern

PRODUKTVORTEILE

- Einfach zu entleeren (2 Behälter)
- Robust (äußerer Behälter aus Stahl)

EIGENSCHAFTEN

- Äußerer Behälter aus pulverbeschichtetem Stahl
- Innere Behälter aus Polypropylen
- Farbe außen: schwarz
- Fassungsvermögen: 14 l
- Abm.: B.270 x H.290 x T.210 mm



ART. 8 99 1420
Rechteckiger Abfallkorb 6,6 l



ART. 8 99 1421
Rechteckiger Abfallkorb 13,2 l

EIGENSCHAFTEN

- Material: Kunststoff
- Farbe außen: grau
- Kratzfeste und einfach zu reinigende Oberfläche
- 8 99 1420:
- Abm.: B.235 x H.260 x T.162 mm
- 8 99 1421:
- Abm.: B.317 x H.270 x T.200 mm

ZIMMER-ACCESSOIRES

VELYSS BÜGELEISEN DAMPFGLÄTTER

NEU



ART. 8 66 1773
Velyss



EINFACHE AUFBEWAHRUNG



WASSERBEHÄLTER
330 ML



KERAMIKLAUFLÄCHE

PRODUKTVORTEILE

- WIRKSAM GEGEN COVID-19
- 2-in-1: Bügeleisen und Dampfglätter
- Einfach verstaubar durch Einhängen in Schrank bzw. Garderobe oder Wandmontage
- Leichte Bedienbarkeit

EIGENSCHAFTEN

- 220-240 V - 50/60 Hz - 1500 W
- Keramikauflfläche
- Wasserbehälter: 330 ml
- Kabellänge: 1.8 m
- 2 Jahre Garantie
- Gewicht (ohne Halterung): 550 g
- Abm.: B. 450 x H. 120 x T. 125 mm

MINI-BÜGELBRETT



ART. 8 66 1603
Mini-Bügelbrett + Bezug



ART. 2 50 2414
Bezug für Mini-Bügelbrett

PRODUKTVORTEILE

- Leichte Bedienbarkeit
- Einfache Aufbewahrung
- Platzgewinn

EIGENSCHAFTEN

- Platte aus feuerverzinktem Streckmetall
- Abmessungen zusammengeklappt:
B. 800 x T. 320 x H. 100 mm
- 2 kleine klappbare FüÙe aus verzinktem Stahl
- Baumwollbezug mit 6 mm Schaumstoffpolsterung
- Max. Belastung: 5 kg

ZIMMER-ACCESSOIRES

VIVO BÜGEL-SET

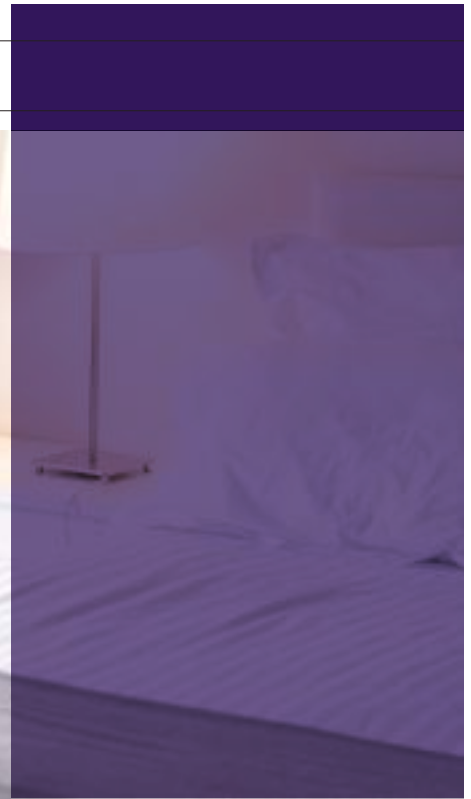

ART. **8 66 1124**
Bügelbrett Premium +
schwarzer Bezug

ART. **8 66 923**
Bügeleisen Vivo II 2000 W,
dunkelgrau

+ ART. **8 66 1117**
Wandhalterung für Bügeleisen
+ Wandhalterung für Bügelbrett
Premium

+ ART. **2 50 2139**
Bezug für Bügelbrett Vivo



LANGLEBIG
KERAMIKLAUFFLÄCHE



PRAKTISCH
HALTERUNG FÜR
BÜGELEISEN ZUR
WANDBEFESTIGUNG
ODER INTEGRIERBAR IN
BRETT



**EINFACHE AUFBE-
WAHRUNG**
DANK AUFHÄNGEHAKEN

PRODUKTVORTEILE

- Sicher: Bügeleisen schaltet nach 30 Sekunden in waagrechter und 8 Minuten in senkrechter Position automatisch ab
- Praktisch: 2,8 m langes Kabel, mit dem JVD-System Smart Wrap einfach aufwickelbar
- Widerstandsfähig: Bezüge halten Temperaturen von über 310°C stand

EIGENSCHAFTEN

BÜGELEISEN VIVO II
- 220-240 V - 50/60 Hz - 2000 W
- Kalkschutzfunktion und selbstreinigend
- Keramiklauffläche, 279,6 cm²
- Dampf- und Sprühfunktion
- Temperaturbereich: 150-220°C
- 2 Jahre Garantie
- Gewicht 1,1 kg
- Abm.: 111 x 300 x 150 mm

BÜGELBRETT
- Für optimale Raumnutzung
- 4 einstellbare Höhen, 4 rutschfeste Fußenden
- Automatische Verriegelung in zusammengeklapptem Zustand
- Dunkelgrauer elastischer Bezug mit Faserpolsterung
- Gestell und Füße aus schwarz lackiertem Stahl
- Fläche des Bretts: B. 980 x T. 340 mm
- Abmessungen zusammengeklappt: B. 340 x H. 1230 mm

ZIMMER-ACCESSOIRES

VENUS BÜGEL-SET



ART. 8 66 632
Bügelbrett,
silberfarben + Bezug

ART. 2 50 1698
Bezug für Bügelbrett
Venus



ART. 8 66 922
Bügeleisen Venus II 1200 W,
rauchblau dunkel

+ ART. 8 66 635
Wandhalterung für Bügeleisen
+ Wandhalterung für Bügelbrett



WIDERSTANDSFÄHIG
TEFLONLAUFFLÄCHE



PRAKTISCH
HALTERUNG FÜR
BÜGELEISEN ZUR
WANDBEFESTIGUNG ODER
INTEGRIERBAR IN BRETT



PLATZGEWINN
MIT WANDHALTERUNG

PRODUKTVORTEILE

- Sicher: Bügeleisen mit automatischer Abschaltung
- Praktisch: 2,8 m langes Kabel, mit dem JVD-System Smart Wrap einfach aufwickelbar
- Widerstandsfähig: Bezüge halten Temperaturen von über 310°C stand

EIGENSCHAFTEN

BÜGELEISEN VENUS II

- 220-240 V • 50/60 Hz • 1200 W
- Kalkschutzfunktion und selbstreinigend
- Teflonlauffläche, 177,5 cm²
- Dampf- und Sprühfunktion
- Temperaturbereich: 150-220°C
- 2 Jahre Garantie
- Gewicht: 0,87 kg
- Abmessungen: 130 x 250 x 100 mm

BÜGELBRETT

- Für Hotels entwickelt
- 4 einstellbare Höhen, 4 rutschfeste Fußenden
- Automatische Verriegelung, wenn das Brett zusammengeklappt ist
- Silberner elastischer Bezug, mit Faserpolsterung
- Gestell und Füße aus weiß lackiertem Stahl
- Fläche des Bretts: B. 968 x T. 330 mm
- Abmessungen zusammengeklappt: B. 365 x H. 1265 mm



PUBLIKUMSBEREICHE

KOLLEKTIVE HAARTROCKNER

STATION YALISS

MADE IN FRANCE

NEU



DESINFektionSSÄULE ZUR HÄNDEDESINFektion

ART. 8 44 1765TO1
DESINFektionSSÄULE
ZUR HÄNDEDESINFektion YALISS MATT-SCHWARZ



NEU

+ REF 5 30 2764
Set LENKROLLEN (4
Stück)



FÜR MEHR FLEXIBILITÄT
4ER SET LENKROLLEN (2 MIT AR-
RETIERBAREN BREMSEN) INKL.
SCHRAUBEN ZUR MONTAGE AM BODEN
DER DESINFektionSSÄULE.

PRODUKTVORTEILE

- KONTAKTLOS: automatische Handerkennung durch Sensor
- Sicher verschliessbar (per Schlüssel (im Lieferumfang))
- Keine Stromzufuhr notwendig (der Desinfektionsspender funktioniert mit Batterien)
- Vandalensicher durch stabilen 6 kg Stahlsockel

CHARACTERISTICS

- 1L Fassungsvermögen
- Gehäuse aus robustem ABS-Kunststoff
- Selbsttätige Abschaltung bei Gehäuse-Öffnung
- Kontrollleuchte und große Füllstandsanzeige
- Abnehmbarer Behälter für leichtere Reinigung
- Dosierung: 1 ml pro Abgabe
- HACCP-konform
- 2 Jahre Garantie
- Spannungszuführung: 4 Batterien 1,5 V Typ LR14 (AA) - nicht im Lieferumfang
- Abmessungen Spender: H 295 x B 157 x T 106 mm
- Abmessungen Säule: H 1.609 x B 358 x T 358 mm (12,8 kg)

ENTDECKEN SIE DIESEN ARTIKEL IM VIDEO

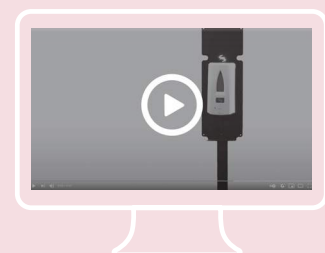

KOLLEKTIVE HAARTROCKNER

NEPTUNE

MADE
IN FRANCE 

NEU



ART. 8 22 1762
Haartrockner
Neptune,
mattschwarz



ART. 8 22 1405
Haartrockner
Neptune, weiß



ART. 8 22 1406
Haartrockner
Neptune, blau



ART. 8 22 1407
Haartrockner
Neptune, rot

+ ART. 8 99 1804
Spiegel Neptune



HÖHENVERSTELLBAR
FÜR GROSS UND KLEIN
GLEICHERMASSEN GEEIGNET



ERGONOMISCH
DANK BELEUCHTUNG UND
180°-ROTATION



EINFACH ZU REINIGEN
KEINE VERSCHMUTZUNG DER
SCHIENEN. ALLE OBERFLÄCHEN
SIND ZUGÄNGLICH

PRODUKTVORTEILE

- Höhenverstellbar
- Drehbar um 180°
- Geräuscharm (70 dB)
- Lange Lebensdauer (Induktionsmotor)
- Chlorbeständig
- Ein-/Aus-Schalter für sichere Wartung

EIGENSCHAFTEN

- Geeignet für intensive Nutzung (Induktionsmotor)
- Geräuschpegel: 70 dB
- Vandalensicher: ABS-Gehäuse, IK10
- Nennleistung: 2000 W
- Stromversorgung: 220-240 V/50Hz
- CE - Klasse II - IP23
- 3 Jahre Garantie
- Abm.: (Halterung): B.138 x H.1153 x T.148 mm
- Abm.: (Haartrockner): B. 150 x H.348 x T.384 mm

Fotografieren
und Video
ansehen



ASCHER

WANDASCHER



+ ART. 8 99 1451
Sockel und Fuß
für Wandascher
slim, 3 l

ART. 8 99 501
Wandascher
1,5 l

ART. 8 99 502
Wandascher
3 l

ART. 8 99 1170
Wandascher
3 l + integrierter
Abfallbehälter 14 l

ART. 8 99 1452
Wandascher
slim, 3 l

VANDALENSICHER
VERRIEGELUNGSYSTEM MIT
SCHLÜSSEL

MONTAGEFERTIG
EINSCHLIESSLICH
BEFESTIGUNGSSET

PRODUKTVORTEILE

- Für Außenbereiche
- Regenschutz
- Schnelle und einfache Entleerung
- Glatte Oberfläche für einfache Reinigung

EIGENSCHAFTEN

- Außenseite aus verzinktem Stahl und Epoxid für bessere Korrosionsbeständigkeit
- UV-Schutzbeschichtung
- Körnige Oberfläche verhindert Kratzer
- Innenbehälter aus verzinktem Stahl
- Edelstahlfäche zum Ausdrücken der Zigaretten
- Verschießbar mit Schlüssel
- Einschließlich Befestigungsset

Abmessungen und Fassungsvermögen:

8 99 501:

- 1,5 l (150 Zigarettenstummel, Behälter 0,5 l)
- B.150 x H.255 x T.60 mm

8 99 502:

- 3 l (300 Zigarettenstummel, Behälter 0,5 l)
- B.191 x H.355 x T.60 mm

8 99 1170:

- 3 l (900 Zigarettenstummel) + Abfallbehälter: 14 l
- B.300 x H.670 x T.140 mm

8 99 1452:

- 3 l (900 Zigarettenstummel)
- B.100 x H.500 x T.64 mm

8 99 1451:

- B.250 x H.990 x T.200 mm

TOTEM ZUR WANDBEFESTIGUNG



ART. 8 99 1076
Rohrförmiger Ascher
TOTEM, Edelstahl
glänzend, mit
Schutzdach, 1,7 l

ART. 8 99 1000
Rohrförmiger
Ascher TOTEM,
Aluminium, 3,4 l

PRAKTISCH
EINFACH ZU ENTLEEREN

PRODUKTVORTEILE

- Für geschützte Außenbereiche
- Sehr ästhetisch, Ausführung gebürstet oder glänzend
- Schnelle und einfache Montage
- Feuerfest

EIGENSCHAFTEN

- Verschießbar mit Schlüssel
- Wandbefestigung
- Einschließlich Befestigungsset

Material:

8 99 987, 8 99 1000:

- Aluminium gebürstet

8 99 1002, 8 99 1076:

- Edelstahl glänzend

Abmessungen und Fassungsvermögen:

8 99 1076:

- Ascher 1,7 l (510 Zigarettenstummel)
- Ø.76 x H.460 mm

8 99 1000:

- Ascher 3,4 l (1020 Zigarettenstummel)
- Ø.80 x H.680 mm

ASCHER, STEHEND

ASCHER MIT ABFALL-CONTAINER



ART. 8 99 1062
Ascher 3 l und
Container 29 l

ART. 8 99 1082
Ascher 4,7 l und
Container 8 l



ART. 8 99 615
Ascher 2 l und
Container 8 l



PRAKTISCH
INNENBEHÄLTER VERZINKT

PRODUKTVORTEILE

- Für Außenbereiche
- Unwettergeschützt
- Schnelle und einfache Entleerung

EIGENSCHAFTEN

- Material: verzinkter Stahl (rost- und korrosionsbeständig)
- UV-Schutzbeschichtung
- Innenbehälter aus Zink erleichtert das Verglimmen der Zigaretten
- Edelstahlfläche zum Ausdrücken der Zigaretten
- Bodenmontage möglich
- Verschießbar mit Schlüssel
- Einschließlich Befestigungsset für Bodenmontage
- Farbe: anthrazit

Abmessungen und Fassungsvermögen:

8 99 1062:

- Ascher 3 l (900 Zigarettenstummel) und Container 29 l
- B.300 x H.990 x T.250 mm

8 99 1082:

- Ascher 4,7 l (1400 Zigarettenstummel) und Container 48 l
- B.480 x H.990 x T.250 mm

8 99 615:

- Ascher 2 l (600 Zigarettenstummel) und Container 8 l
- B.400 x H.1040 x T.260 mm

TOTEM ROHRFÖRMIG



ART. 8 99 616
Rohrförmiger
Ascher TOTEM 3 l



ART. 8 99 1003
Rohrförmiger Ascher
TOTEM, Edelstahl
glänzend, mit
Schutzdach, 1,1 l,
stehend



PRAKTISCH
2 UNTERSCHIEDLICHE SYSTEME ZUM
ENTLEEREN

PRODUKTVORTEILE

- Für Außenbereiche
- Sehr ästhetisch, Ausführung gebürstet oder glänzend
- Bodenmontage möglich

EIGENSCHAFTEN

- Einschließlich Befestigungsset für Bodenmontage (Schrauben)
- Mit oder ohne Schutzdach

Farbe und Materialien:

- 8 99 1003:
- Edelstahl 304 glänzend

Abmessungen und Fassungsvermögen:

8 99 1003:

- 1,1 l (330 Zigarettenstummel) Ø.76 x H.920 mm

ABFALLBEHÄLTER MIT GROSSEM FASSUNGSVERMÖGEN

HALBRUNDER ABFALLBEHÄLTER ZUR WANDBEFESTIGUNG



ART. 8 99 1418
Halbrunder Abfallbehälter zur Wandbefestigung, schwarz, 20 l

ART. 8 99 1419
Halbrunder Abfallbehälter zur Wandbefestigung, schwarz, 40 l

20/40 LITER

PRODUKTVORTEILE

- Einfache Montage
- Einfache Entleerung
- Abgerundete Kanten
- Einschließlich Wandbefestigung

EIGENSCHAFTEN

- Material: Stahl lackiert, pulverbeschichtet
- 2 Farben erhältlich (weiß und schwarz)
- Abm.: (20 l): B.350 x T.190 x H.495 mm
- Abm.: (40 l): B.400 x T.210 x H.660 mm

ABFALLBEHÄLTER PUSH



ART. 8 99 539
Abfallbehälter Push, 40 l, Edelstahl glänzend



ART. 8 99 538
Abfallbehälter Push, 40 l, schwarz



PRAKTISCH
INNERER BEHÄLTER
VERZINKT MIT GRIFF

40 LITER

PRODUKTVORTEILE

- Verstärkter Deckel aus poliertem Edelstahl schließt automatisch
- Gummiring unten verhindert Kratzer am Boden und schützt vor Reinigungsprodukten

EIGENSCHAFTEN

- Geeignet zur Verwendung in Innenräumen und geschützten Außenbereichen
- Innenbehälter aus verzinktem Metall, mit Griff
- Fassungsvermögen: 40 l
- Farbe: schwarz oder Edelstahl glänzend
- Abm.: Ø.345 x H.785 mm

ABFALLBEHÄLTER OPEN DOME



ART. 8 99 1426
Abfallbehälter Open Dome 40 l, Edelstahl

40 LITER

PRODUKTVORTEILE

- Gummischutz unten verhindert Kratzer am Boden

EIGENSCHAFTEN

- Material: Außenbehälter Edelstahl gebürstet
- Innenbehälter aus verzinktem Stahl
- Deckel «Open Dome» abnehmbar
- Abm.: Ø.350 x H.785 mm

ABFALLBEHÄLTER FÜR 3-FACH-TRENNUNG



ART. 8 99 1080
Abfallbehälter für 3-fach-Trennung, Epoxid, schwarz, 40 l

ART. 8 99 1005
Abfallbehälter für 3-fach-Trennung, Edelstahl gebürstet, 40 l



ART. 8 99 1081
Abfallbehälter für 3-fach-Trennung, Edelstahl gebürstet, 60 l

ART. 8 99 1004
Abfallbehälter für 3-fach-Trennung, schwarz, 60 l

40 LITER UND 60 LITER

PRODUKTVORTEILE

- Kompakte Lösung für 3-fach-Trennung (Büros und Zimmer)
- 3 herausnehmbare Fächer aus verzinktem Stahl
- Einfache Entleerung
- Mit Etiketten zur Kennzeichnung

EIGENSCHAFTEN

- Material: lackiertes Metall oder Edelstahl
- Farben: Epoxid schwarz oder Edelstahl gebürstet
- Abm.: 40 l: Ø 335 x H.470 mm
- 2 Fächer à 10 l + 1 Fach à 20 l
- Abm.: 60 l: Ø.355 x H.670 mm
- 2 Fächer à 15 l + 1 Fach à 30 l

SERIEN

JVD bietet eine große Auswahl an Ausstattung, Produktserien und Farben, die zu jeder Umgebung passen und diese einzigartig machen. Durch seine Kompetenz vom Produktdesign bis hin zur Produktion ist JVD der einzige Hersteller, der in der Lage ist, Ihnen einheitliche Produkte anzubieten, vom Händetrockner über den Seifenspender bis zum Papiertuchspender.

KOLLEKTION BLACK

Die Farbe Schwarz hat den Vorteil, mit hoher Qualität assoziiert zu werden. Unabhängig vom Ambiente eines Orts lassen sich schwarze Produkte einfach integrieren (die Farbe kann übrigens sowohl diskret wirken als auch als Blickfang eingesetzt werden). Die matte Ausführung unterstreicht den qualitativen Aspekt eines Produkts zusätzlich und sorgt für eine geringere Schmutzanfälligkeit sowie höhere Resistenz gegenüber Kratzern. Ganz im Sinne unserer umweltbewussten Lösungsansätze verwenden wir für die schwarzen Produkte recycelten Kunststoff.



NEU



KOLLEKTION EDELSTAHL

PRODUKTVORTEILE

- Vandalensicher (Edelstahl)
- Für grössere Papiertuchformate geeignet
- Sicher verschliessbar mit Schlüssel
- Einfaches Nachfüllen



KOLLEKTION YALISS

Die markantere Produktreihe Yaliss verleiht Ihren Sanitärbereichen ein neues Image, sanft und aufreizend zugleich. Die Produkte bieten neue Antworten auf höhere Ansprüche: größere Kapazitäten, universeller oder abnehmbarer Dorn, mehr Hygiene bei gleichzeitiger Wahrung der Qualitäten der Serie Cleanline (einfache Anwendung, individuelle Gestaltung). Derzeit ist Yaliss die umfangreichste Kollektion zur homogenen Gestaltung Ihrer Sanitärbereiche.

KOLLEKTION METALL

Die Verwendung von Edelstahl und klare Linien verleihen unseren Metallprodukten einen robusten Aspekt sorgfältig. Die gearbeiteten Öffnungen zur Kontrolle der Füllstände hingegen verfeinern das Design. Das Ergebnis sind Produkte, die für Orte mit hoher Benutzerfrequenz bestens geeignet sind.



KOLLEKTION CLEANLINE

Die Produktserie Cleanline wurde als klassische, zeitlose Serie entwickelt. Mit ihren abgerundeten Formen und geradlinigen Ausschnitten lassen sich die Produkte einfach und diskret in jede Art von Sanitärbereich integrieren. Die abgeschrägten Kanten sorgen für Modernität und Charakter. Der anthrazitgraue Sockel trägt dazu bei, die Produkte flacher erscheinen zu lassen. Das Geheimnis des Erfolgs dieser Sammlung? Zweifellos die mit Zweckmäßigkeit kombinierte schlichte Eleganz unserer Produkte sowie die Möglichkeit der Anbringung von Logos unserer Kunden.



KOLLEKTION KIDS

Ziel unserer Serie Kids ist es, Kindern zu helfen, von klein an die Grundregeln der Hygiene anzuwenden. Durch ein umfassendes, auf diese jungen Benutzer abgestimmtes Sortiment wird das Händewaschen und -trocknen zu einem fröhlichen Erlebnis und bieten ein umfassendes. Mit leistungsstarken, geräuscharmen ändetrocknern tragen wir dazu bei, dass Sanitärbereiche sauber bleiben und weder der Boden von nassen Papiertüchern verunstaltet wird, noch Abflüsse verstopft werden. Indem die Kinder Ihren Papierkonsum einschränken, tragen sie zu einer grüneren, nachhaltigeren Zukunft bei und reduzieren die mit der Papierherstellung verbundenen CO₂-Emissionen.





- 1 • Canopy by Hilton, **Londres**
- 2 • AC Bella Sky Copenhagen 4*, **Dänemark**
- 3 • Sofitel City Center 5*, **Singapur**
- 4 • Le Cheval Blanc 5*, **St-Barthelemy**
- 5 • Andaz Delhi 5* by Hyatt, **Indien**
- 6 • Maisons du monde & Suites 4*, **Nantes**
- 7 • Dream Castle 4*, **Disneyland Paris**

SIE VERTRAUEN UNS WELTWEIT



5

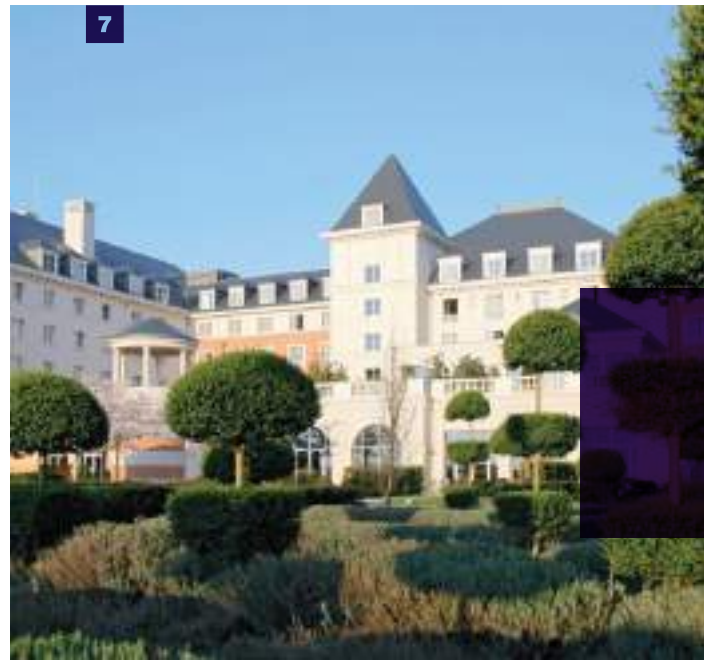

7



6



Im Sinne des Umweltschutzes druckt JVD diesen Katalog mit pflanzlicher Tinte auf ökologischem Papier aus nachhaltig bewirtschafteten Wäldern. Wir laden unsere Partner und Kunden ein, uns ihre E-Mail-Adresse mitzuteilen, damit wir ihnen diese Informationen in elektronischer Form zukommen lassen können.

Unverbindliches Dokument. JVD behält sich das Recht vor, die Merkmale seiner Produkte ohne vorherige Benachrichtigung zu ändern. Handelsregister 330 927 476.

Gestaltung: JVD - Nantes - Druck: imprimerie Vincent Fotos: Vue d'Ouest - Yves Blond - Jean-Claude Leveau - Eleven DR.

Realisierung der Fotos in den Hotels Radisson Blu, Okko, Maisons du Monde Suites & Hôtel und in einem Showroom Porcelanosa.

Illustrationen von Aurélie de la Pontais.

JVD sas

3 rue des Brèches
44406 REZÉ CEDEX (Frankreich)

Vertrieb Frankreich

Tel. + 33 (0)2 44 76 51 56
jvdhotelleriefrance@jvd.fr

Vertrieb Export

Tel. + 33 (0)2 40 75 99 76/77
jvdexport@jvd.fr

Kundendienst

Tel. + 33 (0)2 40 75 96 30
sav@jvd.fr

JVD Asia

56 Loyang Way #06-04 - Loyang Enterprise Building -
SINGAPUR 508775
Tel. + 65 6214 8550
Fax + 65 6542 7533
jvd.com.sg
jvdasia@singnet.com.sg

JVD España

c/juan de herrera,14 Elche parque industrial
03203 ELCHE (Alicante) Spanien
Tel. + 34 965 677 777
Fax + 34 965 663 721
jvd.es

JVD Americas

Conjunto quadrum Acceso No.3 No.16A Int.15A,
Oro. Parque Industrial Benito Juárez.
C.P. 76120 Santiago de Querétaro Mexiko
Tel. + 52(442) 161 2595



THE FRENCH TOUCH